

Technische Spezifikation

Zuwegung und Baustellenflächen

ENERCON Windenergieanlage

E-175 EP5 162 m Hybridturm

Prototyp

Technische Änderungen vorbehalten.

Herausgeber ENERCON GmbH ▪ Dreekamp 5 ▪ 26605 Aurich ▪ Deutschland
Telefon: +49 4941 927-0 ▪ Telefax: +49 4941 927-109
E-Mail: info@enercon.de ▪ Internet: http://www.enercon.de
Geschäftsführer: Dr. Jürgen Zeschky, Dr. Martin Prillmann, Dr. Michael Jaxy
Zuständiges Amtsgericht: Aurich ▪ Handelsregisternummer: HRB 411
Ust.Id.-Nr.: DE 181 977 360

Urheberrechtshinweis Die Inhalte dieses Dokuments sind urheberrechtlich sowie hinsichtlich der sonstigen geistigen Eigentumsrechte durch nationale und internationale Gesetze und Verträge geschützt. Die Rechte an den Inhalten dieses Dokuments liegen bei der ENERCON GmbH, sofern und soweit nicht ausdrücklich ein anderer Inhaber angegeben oder offensichtlich erkennbar ist.

Die ENERCON GmbH räumt dem Verwender das Recht ein, zu Informationszwecken für den eigenen, rein unternehmensinternen Gebrauch Kopien und Abschriften dieses Dokuments zu erstellen; weitergehende Nutzungsrechte werden dem Verwender durch die Bereitstellung dieses Dokuments nicht eingeräumt. Jegliche sonstige Vervielfältigung, Veränderung, Verbreitung, Veröffentlichung, Weitergabe, Überlassung an Dritte und/oder Verwertung der Inhalte dieses Dokuments ist – auch auszugsweise – ohne vorherige, ausdrückliche und schriftliche Zustimmung der ENERCON GmbH untersagt, sofern und soweit nicht zwingende gesetzliche Vorschriften ein Solches gestatten.

Dem Verwender ist es untersagt, für das in diesem Dokument wiedergegebene Know-how oder Teile davon gewerbliche Schutzrechte gleich welcher Art anzumelden.

Sofern und soweit die Rechte an den Inhalten dieses Dokuments nicht bei der ENERCON GmbH liegen, hat der Verwender die Nutzungsbestimmungen des jeweiligen Rechteinhabers zu beachten.

Geschützte Marken Alle in diesem Dokument ggf. genannten Marken- und Warenzeichen sind geistiges Eigentum der jeweiligen eingetragenen Inhaber; die Bestimmungen des anwendbaren Kennzeichen- und Markenrechts gelten uneingeschränkt.

Änderungsvorbehalt Die ENERCON GmbH behält sich vor, dieses Dokument und den darin beschriebenen Gegenstand jederzeit ohne Vorankündigung zu ändern, insbesondere zu verbessern und zu erweitern, sofern und soweit vertragliche Vereinbarungen oder gesetzliche Vorgaben dem nicht entgegenstehen.

Dokumentinformation

Dokument-ID	D02776932/5.1-de		
Vermerk	Originaldokument		
Vertraulichkeit	NUR ZUR PROJEKT-INTERNEN VERWENDUNG		
Datum	Sprache	DCC	Werk / Abteilung
2024-02-22	de	EC	ENERCON Global GmbH / Site Logistics & Processes

Mitgeltende Dokumente

Der aufgeführte Dokumenttitel ist der Titel des Sprachoriginals, ggf. ergänzt um eine Übersetzung dieses Titels in Klammern. Die Titel von übergeordneten Normen und Richtlinien werden im Sprachoriginal oder in der englischen Übersetzung angegeben. Die Dokument-ID bezeichnet stets das Sprachoriginal. Enthält die Dokument-ID keinen Revisionsstand, gilt der jeweils neueste Revisionsstand des Dokuments. Diese Liste enthält ggf. Dokumente zu optionalen Komponenten.

Übergeordnete Normen und Richtlinien

Dokument-ID	Dokument
DIN 18134	Baugrund - Versuche und Versuchsgeräte - Plattendruckversuch
DIN 4017	Baugrund - Berechnung des Grundbruchwiderstands von Flachgründungen
DIN 4019:2015	Baugrund - Setzungsberechnungen

Zugehörige Dokumente

Dokument-ID	Dokument
D02108591	Baustellenordnung
D02768819	Anforderungen Zusatzbelastung Fundamentanschüttung und Fundamentaufflast für Servicetätigkeiten

Inhaltsverzeichnis

1	Einleitung	7
2	Montage der WEA	8
2.1	Anlieferung des Turms und der Anlagenkomponenten	8
2.2	Montage des Turms	8
2.3	Montage der Gondel	8
3	Krantechnik	9
3.1	Eingesetzte Krantechnik	9
3.2	Aufbau des Krans mit Gittermast	9
4	Transport und Logistik	10
4.1	Generelles	10
4.2	Aufbau- und Logistikkonzept	10
4.3	Einsatz SPMT	10
5	Zuwegung	11
5.1	Trassierung	11
5.1.1	Kreuzungs- und Kurvenbereiche	13
5.1.2	Kuppen, Wannen und Steigungen	14
5.1.3	Lichtraumprofil	15
5.2	Aufbau der Zuwegung	16
5.2.1	Seitliches Gefälle: Scheitel und Überhöhung	17
5.2.2	Klassifizierung der Straßen	18
5.2.3	Anforderungen	19
5.2.4	Untergrund und Oberbau	19
5.2.4.1	Verdichtungs- und Tragfähigkeitsanforderungen	20
5.2.4.2	Untergrund und Erdreich	21
5.2.4.3	Tragschicht	21
5.2.4.4	Deckschicht	22
6	Baustellenflächen und Fundament	23
6.1	Arbeitsbereich am WEA-Standort	23
6.1.1	Generelles	23
6.1.2	Fundament	24
6.1.3	Baufläche	26
6.1.3.1	Material	27
6.1.3.2	Baugrund und Erdreich	27
6.1.3.3	Kranstellfläche	28
6.1.3.4	Montagefläche	29
6.1.3.5	Lagerfläche	30

6.1.3.6	Arbeitsebene (falls erforderlich)	31
6.1.4	Rodungs- und Sicherheitsbereich	32
6.2	Kransauslegermontagefläche	33
6.3	Alternative Baufläche	34
6.4	Optionale Rotorblattlagerfläche	36
7	Zentrale Anlaufstelle	37
8	Zugang für Servicefahrzeuge nach Inbetriebnahme	38

Abkürzungsverzeichnis

Abkürzungen

CM	Construction Manager (Gesamtbauleiter)
GOK	Geländeoberkante
GPM	General Project Manager (Gesamtprojektleiter)
GST	Großraum- und Schwertransport
SPMT	Self-Propelled Modular Transporter (selbstangetriebene Transporter)
WEA	Windenergieanlage

Größen, Einheiten, Formeln

D_{Pr}	Verdichtungsgrad nach Proctorversuch
E_{V1}	Errechneter Verformungsmodul des ersten Belastungszyklus eines statischen Plattendruckversuchs
E_{V2}	Errechneter Verformungsmodul des zweiten Belastungszyklus eines statischen Plattendruckversuchs

Technische Änderungen vorbehalten.

1 Einleitung

Sorgfältige Planung und Ausführung der Baustelleninfrastruktur sind die Basis für die wirtschaftliche Abwicklung der Baustelle. Die Transportwege und Baustellenflächen im Windpark müssen einen sicheren und wirtschaftlichen Baustellenverkehr gewährleisten. Eine störungsfreie Funktionalität ist über den gesamten Nutzungszeitraum sicherzustellen.

Abweichungen aus dieser Spezifikation können sich auf das Aufbau- und Logistikkonzept auswirken. Dies führt zu Mehrkosten, längeren Bauzeiten und ggf. Verzögerungen im Projektverlauf. Sollte es zu Abweichungen von den hier beschriebenen Standards kommen, sind diese mit dem ENERCON GPM abzustimmen. Für Standards aus dieser Spezifikation, die aus topografischen Gründen ggf. nicht umsetzbar sind, kann eine Alternativlösung von ENERCON angeboten werden. Diese ist über den ENERCON GPM zu beauftragen. Die daraus entstehenden Mehrkosten gehen zu Lasten des Auftraggebers.

Diese Spezifikation gilt für den Transport sowie Aufbau mit einem Standard-Großkran einer WEA mit der Turmbezeichnung:

- E-175 EP5-HT-162-ES-C-01

Diese Spezifikation beschreibt die Anforderungen an Zuwegung und Baustellenflächen für die Windparkinfrastruktur. Neben diesen Informationen müssen auch die folgenden Dokumente in die Planung einbezogen werden.

- Fundamentdatenblatt der zutreffenden Gründungsvariante des Turmtyps
- Technische Beschreibung des Turmtyps
- Datenblätter zu Gewichten und Abmessungen des Turmtyps, der Gondel und der Rotorblätter
- D02108591 „Baustellenordnung“
- D02768819 „Anforderungen Zusatzbelastung Fundamentanschüttung und Fundamentaflast für Servicetätigkeiten“

2 Montage der WEA

Der Aufbau der WEA erfolgt in mehreren Abschnitten: Fundamentbau, ggf. Tiefgründung und Aufbau und Montage des Turms und der Gondel. Um wirtschaftlich zu handeln und die Fertigstellung der WEA in möglichst kurzer Zeit zu realisieren, werden je nach Windparkgröße projektbezogene Aufbaukonzepte entwickelt. Somit können die Arbeitsschritte, wie in den folgenden Unterkapiteln beschrieben, im Windpark parallel durchgeführt werden.

2.1 Anlieferung des Turms und der Anlagenkomponenten

Die Anlieferung erfolgt abhängig vom Aufbaukonzept auf die dafür vorgesehene Baustellenfläche. Der Turm und die Anlagenkomponenten werden vorab geliefert. Die Lagerung erfolgt nach einem festgelegten Stauplan. Die benötigten Flächen sind exakt nach dieser Spezifikation zu dimensionieren und zu errichten.

2.2 Montage des Turms

Abhängig von Turmtyp und Aufbaukonzept kann die Montage auf verschiedene Arten erfolgen. Je nach Turmtyp kann ggf. eine Vormontage nötig sein, die in einem separaten Gewerk direkt auf der vorgesehenen Stellfläche durchgeführt wird. Die vormontierten Sektionen werden auf der Baufläche zwischengelagert oder direkt nach der Vormontage montiert. Die Turmmontage erfolgt je nach Aufbaukonzept und Turm mit geeigneter Krantechnik.

2.3 Montage der Gondel

Die Gondelkomponenten werden direkt zu den vorgesehenen Stellflächen (z. B. Montagefläche) geliefert. Nach Abschluss der Vormontage wird die vormontierte Gondel mit der vorgesehenen Krantechnik eingehoben und auf dem Turm montiert.

3 Krantechnik

3.1 Eingesetzte Krantechnik

Die Auswahl der jeweiligen Krantypen erfolgt bei der Planung des Windparkkonzepts. Die max. zulässige Bodenpressung unterhalb der Kranketten bzw. Kranpratzen wird mit Lastverteilungsplatten begrenzt und ist durch geotechnische Berechnungen nachzuweisen. Beim Einsatz von Raupenkrantechnik ist es u. a. möglich, eingerüstet von Standort zu Standort zu fahren. Dazu müssen vorab auf der Krantrasse die Tragfähigkeit des Bodens und das Lichtraumprofil geprüft werden.

3.2 Aufbau des Krans mit Gittermast

Zur Anlagenerrichtung wird ein Kran mit Gittermast verwendet. Diese Krantechnik stellt besondere Anforderungen an die Kranstellfläche und benötigt ausreichend Platz zur Gittermastmontage. Das Grundgerät und die einzelnen Kranteile (z. B. Gittermaststücke, Ballast, Anbauteile) werden in der benötigten Anzahl von LKW-Transporten in den Windpark geliefert. Die Anzahl der LKW-Transporte ist abhängig von Krantyp und Mastlänge. Der Aufbau des Krans mit Gittermast erfolgt in folgenden Einzelschritten:

- Anlieferung des Grundgeräts inklusive Hilfskrane
- Ausrichtung des Grundgeräts auf der Kranstellfläche
- Positionierung Superlift-Ballast
- Gittermastmontage

Für die Gittermastmontage wird die vorhandene Zuwegung zur Kranstellfläche genutzt. Ist diese nicht nutzbar, ist eine temporäre Behelfsstraße erforderlich. Die technischen Rahmenbedingungen zur Kran- und Auslegermontage werden in diesem Dokument erläutert.

4 Transport und Logistik

4.1 Generelles

Für den Aufbau einer WEA wird eine große Anzahl an Schwertransporten benötigt. Diese Schwertransporte werden für die Anlieferung der Turm- und Anlagenkomponenten, der Krantechnik, für Baugrundverbesserungsmaßnahmen und für den Fundamentbau nötig. Diese zum Teil genehmigungspflichtigen Schwertransporte unterliegen länderspezifischen und behördlichen Regelungen. Die daraus resultierenden max. Transportgewichte und Achslasten sind zu berücksichtigen.

4.2 Aufbau- und Logistikkonzept

Für größere Windparks, aber auch für WEA an Standorten mit besonderen Anforderungen (z. B. Industriegelände, Deichstandorte, Bergstandorte), werden spezielle Aufbau- und Logistikkonzepte angewendet. Um eine optimale Projektabwicklung zu ermöglichen, sind die örtlichen Gegebenheiten direkt in das Konzept einzubinden. Je nach WEA-Typ, Aufbau- und Logistikkonzept werden zusätzliche Flächen benötigt z. B. eine Logistikfläche und/oder Rotorblattlagerfläche. Die logistischen Mehrkosten trägt der Auftraggeber. Vertraglich vereinbarte Termine müssen ggf. vom Auftragnehmer angepasst werden.

4.3 Einsatz SPMT

Kommt ein SPMT zum Einsatz, kann es je nach Komponente und Anlagenplattform in folgenden Bereichen zu Änderungen kommen:

- Fahrbahnbreite
- Lichtraumprofil
- Kurvenradien und Überschwenkbereiche
- Seitliches Gefälle auf Geraden und in Kurven

Diese Punkte müssen dann mit ENERCON und dem Transportdienstleister abgestimmt werden.

5 Zuwegung

Die Zuwegung innerhalb des Windparks ist ein integraler Bestandteil zur Versorgung der jeweiligen WEA-Standorte mit Material. Weiterhin gewährleistet die Zuwegung die Kranbewegungen im Windpark. Die Zuwegung dient über den gesamten Projektverlauf als Zufahrt für alle Transportarten. Daneben wird die Zuwegung auch für den Service und den Rückbau der WEA benötigt. Das Zuwegungs- und Baustellenflächenkonzept sowie die Bauausführung werden entsprechend dieser Spezifikation ausgelegt.

5.1 Trassierung



Abb. 1: Trassierungselemente (alle Maßangaben in Meter)

1	Kranstellfläche	2	Parkfläche
3	Zuwegung	4	Wendefläche

Der Einsatz von Groß- und Schwerlasttransporten stellt besondere Anforderungen an die interne Windparkzuwegung, an Kreuzungs- und Kurvenbereiche, die Windparkeinfahrten und die öffentlichen Straßen.

Trassierungselemente

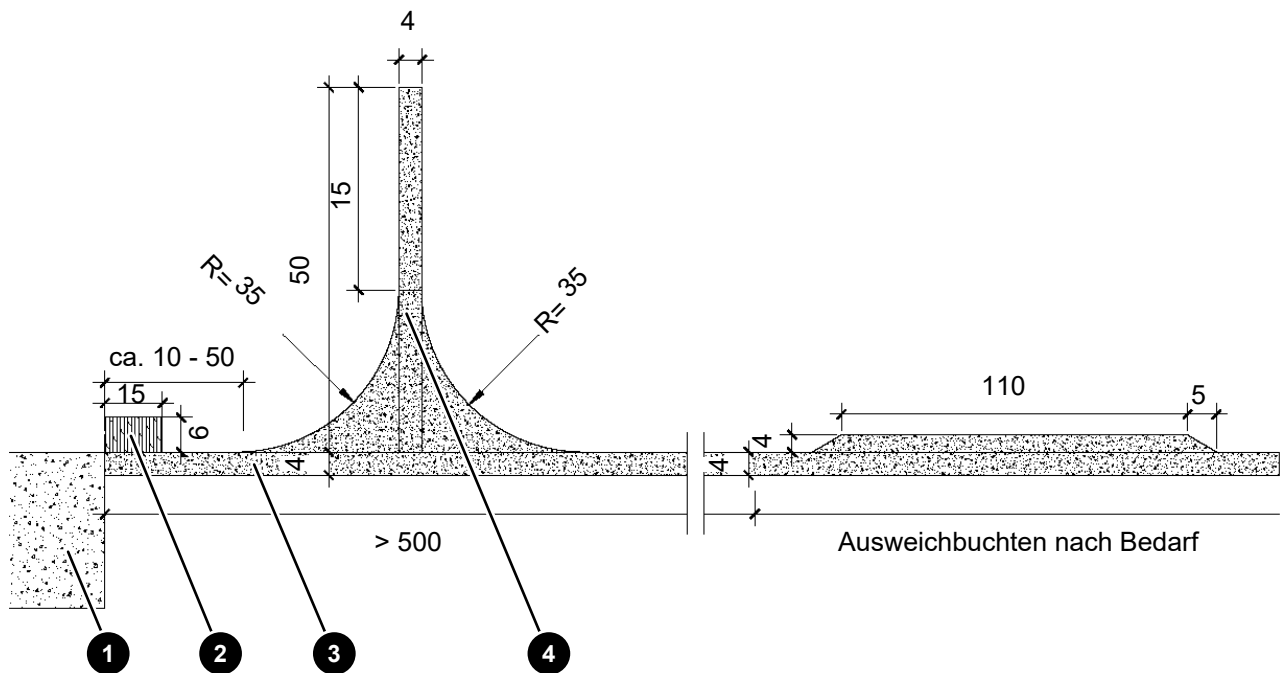
Größtenteils werden zur Komponentenlieferung Transportkombinationen mit Überbreite und hohem Gesamtgewicht eingesetzt. Aufgrund des enormen Transportaufwands und der Transportkosten wird die Trassierung der windparkinternen Zuwegungen kurz und geradlinig geplant. Die Streckenführung wird so gewählt, dass ein Rückwärtsfahren von Schwertransporten im beladenen Zustand vermieden wird. Befinden sich WEA-Standorte in einer Sackgassenlage, deren Zuwegung eine Länge von 500 m überschreitet, werden diese mit einer Wendefläche für Leertransporte versehen. Die Wendefläche hat eine Länge von min. 50 m. Je nach Örtlichkeit können Wendeflächen

auch in kürzeren Abständen (unter 500 m) nötig sein. Diese Notwendigkeit wird durch den ENERCON GPM festgelegt. Auf längeren Zuwegungen werden Ausweichmöglichkeiten bzw. Parkbuchten in ausreichender Anzahl und Länge in Absprache mit dem ENERCON GPM eingeplant, um fließenden Verkehr und freie Rettungswege zu gewährleisten.

Windparkeinfahrt Bei Windparkeinfahrten von öffentlichen Straßen ist es empfehlenswert, die ersten 50 m der Einfahrt zu asphaltieren. Somit wird eine Reifenselbstreinigung des Baustellenverkehrs ermöglicht. Je nach Anzahl der Zufahrten zum Windpark und der Anzahl der in den Park einfahrenden LKW können auch andere Optionen, wie Radwaschanlagen, geprüft werden. Die Notwendigkeit ist abhängig von den örtlichen Gegebenheiten in Absprache mit dem ENERCON GPM zu prüfen. Behördliche Vorgaben müssen beachtet werden.

Parkplätze für Langtransporte Im Windpark oder in unmittelbarer Nähe müssen eine oder mehrere Flächen ausgewiesen werden, auf denen min. 3 Langtransporte zwischengeparkt werden können. Damit wird gewährleistet, dass wartende Transportfahrzeuge den übrigen Baustellenverkehr nicht behindern. Zu den Langtransporten zählen Transporte von Rotorblättern oder Stahlsektionen von Türmen. Als Flächen eignen sich z. B. Ausweichbuchten.

Hindernisse im Trassenverlauf Sind im Trassenverlauf besondere Hindernisse zu queren, werden diese für den überlaufenden Verkehr deutlich sichtbar gemacht. Bei Überquerungen von Leitungen (z. B. Pipelines, Gasleitungen) erfolgt vorab eine Untersuchung zur Überfahrbarkeit. Das Untersuchungsergebnis wird dem ENERCON GPM zur Einsicht vorgelegt. Ebenfalls wird eine Genehmigung vom Leitungsbetreiber für das Überfahren eingeholt. Leitungen sind durch spezielle Überbauten konstruktiv zu sichern. Um einen Kontakt mit dem Baustellenverkehr zu vermeiden, werden unterquerte Freileitungen deutlich mit Höhenbegrenzungsmarkierungen gekennzeichnet (z. B. durch Holzgestelle).

5.1.1 Kreuzungs- und Kurvenbereiche



Abb. 2: 90-Grad-Kurve (Konstruktionsschema)

	90-Grad-Kurve	60-Grad-Kurve		90-Grad-Kurve	60-Grad-Kurve		
a	4 m		Befahrbare Breite der Fahrbahn auf Geraden	b	1,5 m	Seitlicher Überschwenkbereich inkl. Sicherheitsabstand	
c	60 m		Start Kurveneinfahrt äußerer Überschwenkbereich	d	40 m	Start Kurveneinfahrt innerer Überschwenkbereich	
e	7 m		Befahrbare Breite der Fahrbahn in Kurven	f	70 m	69 m	Außenradius äußerer Überschwenkbereich
g	60 m	60 m	Kurvenaußenradius	h	53 m	53 m	Kurveninnenradius
i	7 m	7 m	Maß 1 innerer Überschwenkbereich	k	13 m	12 m	Maß 2 innerer Überschwenkbereich
l	10 m	10 m	Maß 3 äußerer Überschwenkbereich				

NUR ZUR PROJEKT-INTERNEN VERWENDUNG

Maßgebend für die Dimensionierung der Kurven ist die längste Transportkombination. Die Kurven und Überschwenkbereiche werden gemäß den in der Zeichnung angegebenen Maßen konstruktiv realisiert. Wenn diese Vorgabe aufgrund der örtlichen Gegebenheiten nicht eingehalten werden kann, muss zwingend mit dem ENERCON GPM Rücksprache über eine Alternativlösung gehalten werden.

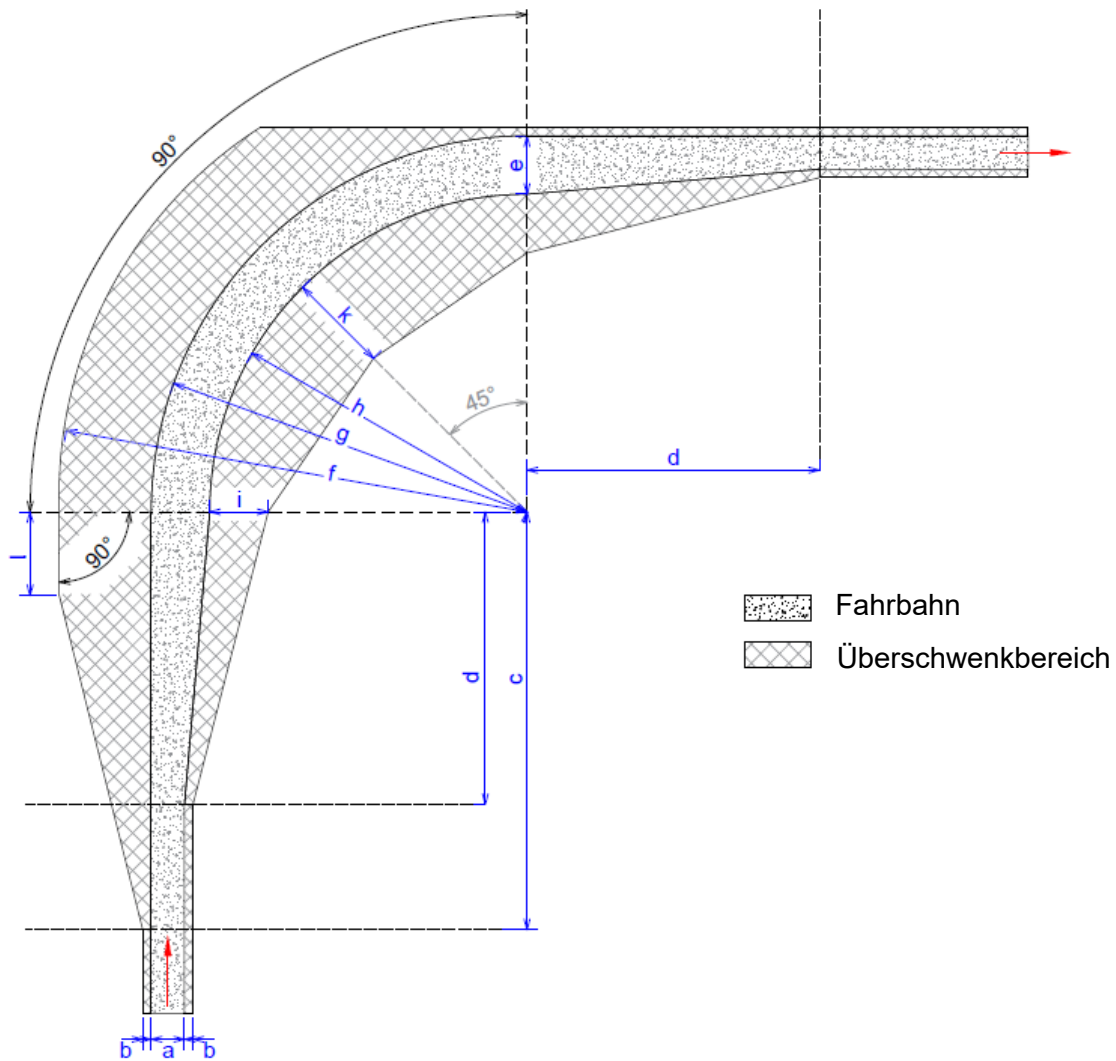
Überschwenkbereiche Transportkombinationen mit Tiefbett und/oder ausschwenkender Ladung müssen Kurven problemlos durchfahren können. Dazu müssen Hindernisse in den Überschwenkbereichen entfernt werden, wenn diese Hindernisse eine bestimmte Höhe überschreiten.

- Hindernisse im inneren Überschwenkbereich dürfen max. 0,15 m über das Niveau der Fahrbahn ragen.
- Hindernisse im äußeren Überschwenkbereich dürfen max. 1,25 m über das Niveau der Fahrbahn ragen.



Abb. 3: Blatttransport Überhang

a	100 m	b	10 m
---	-------	---	------

5.1.2 Kuppen, Wannen und Steigungen

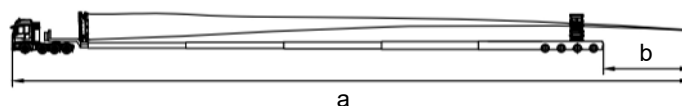

Abb. 4: Kuppe und Wanne, R=700 m

Für die Komponentenanlieferung werden Fahrzeuge mit einer Gesamtlänge von bis zu 100 m eingesetzt. Für diese überlangen Transportkombinationen dürfen die Zuwegungen einen Kuppen- und Wannenhalbmesser von 700 m nicht unterschreiten. Somit wird ein Aufsetzen verhindert z. B. bei Tiefbett-Transportkombination.

In speziellen Fällen kann der Radius auf R=400 m verkleinert werden. Dies erfordert jedoch den Einsatz spezieller Transportkombinationen, die das Tiefbett auf eine Höhe von min. 45 cm anheben können. Der R=400 m entspricht einer Überhöhung (Kuppe) bzw. einer Absenkung (Wanne) von 0,26 m auf einer Länge von 30 m.

Steigungen bzw. Gefälle

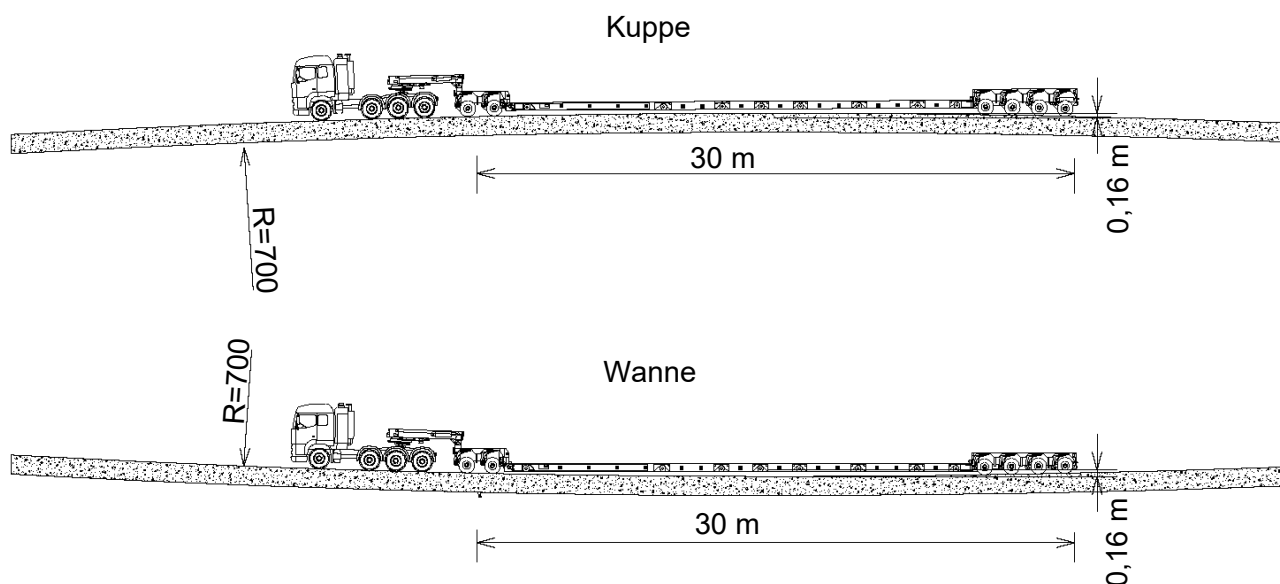
Steigungen bzw. Gefälle auf der Zuwegung können nur bis zu einer max. Steigung von $\leq 12\%$ durch GST bewältigt werden. Ab einer Steigung von 7% wird eine gebundene Deckschicht (z. B. Asphalt, Beton) verbaut. Dadurch wird eine kraftschlüssige Traktion der Transportfahrzeuge ermöglicht. Im Einzelfall können Zughilfen erforderlich sein (Standorte im Hügelland, Gebirge). Dies wird vorab im Detail mit dem ENERCON GPM geklärt. Der ENERCON GPM muss die wirtschaftlichen und terminlichen Auswirkungen bewerten, die vom Auftraggeber zu tragen sind.

In Kurven mit Steigungen $> 7\%$ muss die Fahrbahnbreite an die Gegebenheiten vor Ort angepasst werden. Dies ist bei der Planung zu berücksichtigen und muss durch ENERCON geprüft und freigegeben werden.

Bei der Planung der Zuwegung im Bereich Kurven und Kreuzungen mit Steigungen und Gefälle ist darauf zu achten, dass die Torsion zwischen Zugfahrzeug und Auflieger bzw. Nachläufer $\leq 5\%$ liegt.

Tab. 1: Anforderungen an das Längsprofil der Zuwegung

Parameter	Anforderung
Steigungen/Gefälle bei ungebundener Deckschicht	$\leq 7\%$
Steigungen/Gefälle bei gebundener Deckschicht	$\leq 12\%$
Bodenfreiheit der Transportfahrzeuge	0,10 m
Radius Bergkuppe/Talsole	700 m

5.1.3 Lichtraumprofil

Für die GST muss ein bestimmtes Lichtraumprofil oberhalb der Zuwegung vorhanden sein. Mit der Einhaltung dieses Lichtraumprofils wird die ungehinderte Durchfahrt aller Transporte auf der Zuwegung sichergestellt. Dieser Bereich muss während der Baumaßnahmen frei von Hindernissen aller Art gehalten werden (z. B. von Bauwerken, Versorgungsleitungen, Masten, Bäumen und Ästen).

Das Lichtraumprofil kann je nach Land, Fahrzeugtechnik oder Anlieferungskonzept variieren. Sollte das vorgegebene Lichtraumprofil nicht umsetzbar sein, ist Rücksprache mit dem ENERCON GPM über eine Alternativlösung zu halten.

Technische Änderungen vorbehalten.



Abb. 5: Lichtraumprofil

a	4 m	Befahrbare Breite der Fahrbahn auf Geraden	b	1,5 m	Seitlicher Überschwenkbereich inkl. Sicherheitsabstand
m	7 m	Lichte Durchfahrtsbreite	n	4,8-7 m	Lichte Durchfahrtshöhe

5.2 Aufbau der Zuwegung

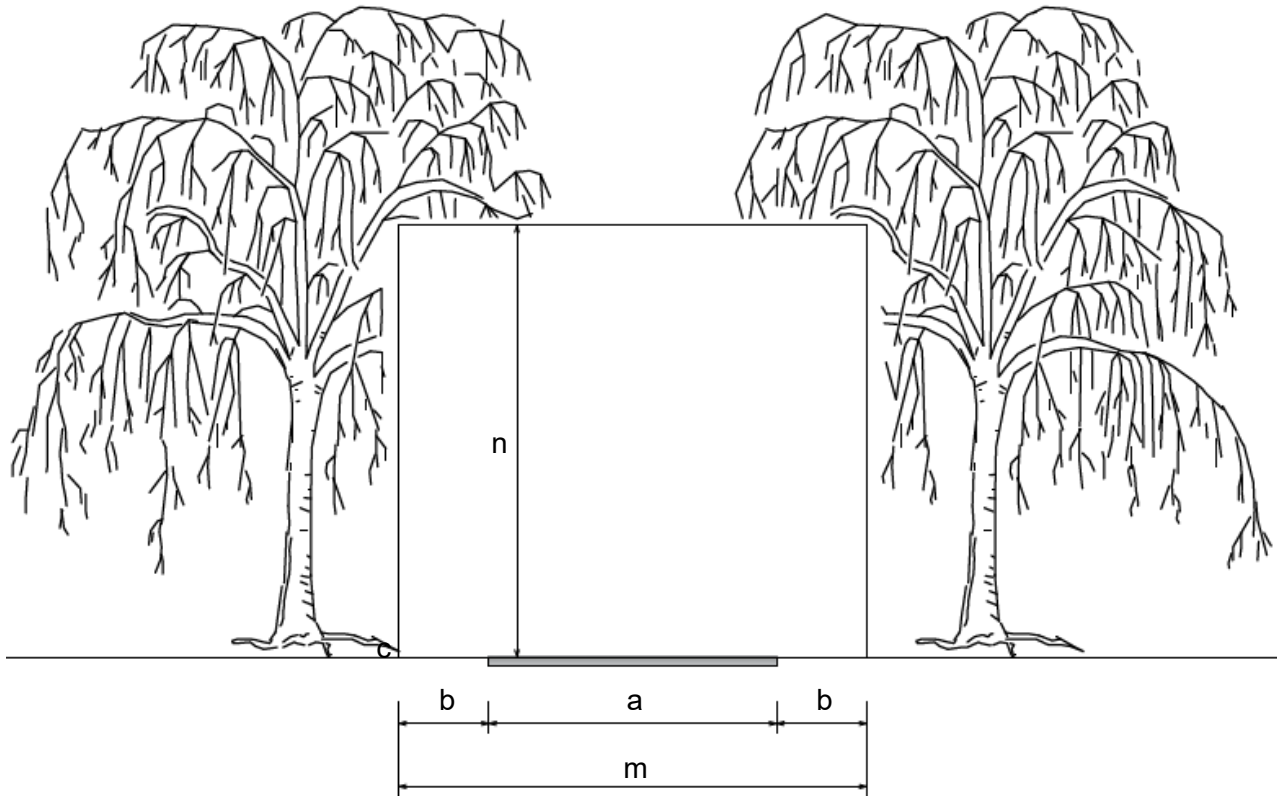

Abb. 6: Schematischer Aufbau der Zuwegung

1	Tragfähiger Untergrund	2	Tragschicht
3	Deckschicht	4	Seitenbereich (Bankett)

Die Deckschicht wird mit einer Querneigung oder einem Dachprofil profiliert. Somit ist eine Entwässerung zur Seite sichergestellt. Eine befahrbare Breite von 4 m ist sicherzustellen. Der Seitenbereich (Bankett) ist abhängig vom Baugrund und Lastabtragungswinkel der Tragschicht zu konstruieren.

Der tatsächliche konstruktive Aufbau wird anhand der vorherrschenden Bodenverhältnisse vom Straßenplaner bemessen und festgelegt und vor der Ausführung mit dem ENERCON GPM abgestimmt. Dabei ist eine befahrbare Breite der Zuwegung von 4 m sicherzustellen. Um den Lastabtrag zu gewährleisten, kann es zu einem verbreiterten Ausbau kommen.

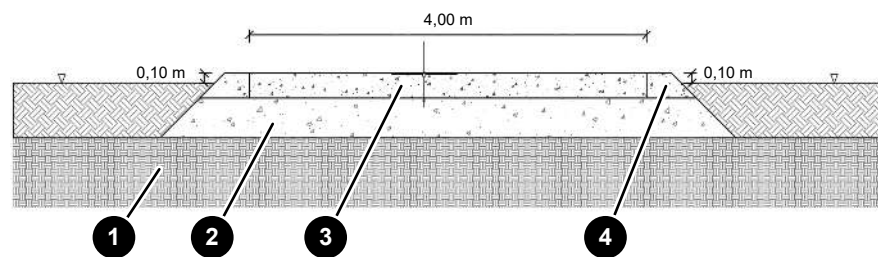
5.2.1 Seitliches Gefälle: Scheitel und Überhöhung



Abb. 7: Dachprofil

Die Zuwegung muss generell mit einer Überhöhung (Dachprofil) und einer Neigung von 3 bis 4 % gestaltet werden. Diese Querneigung der Straße sorgt dafür, dass Regenwasser von der Straßenoberfläche abfließt und verhindert so Erosion, Schlaglochbildung und Spurrillen. Ist die Oberfläche der Straße gepflastert (Beton oder Asphalt), ist ein Quergefälle von 2 % ausreichend, um eine Entwässerung zu gewährleisten.

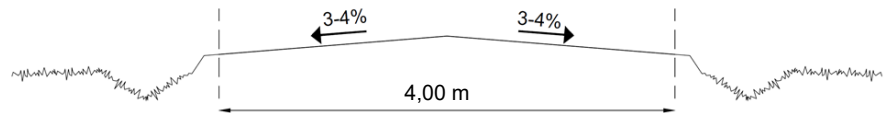

Abb. 8: Seitliches Gefälle

Sollte ein Dachprofil aus topographischen Gründen nicht umsetzbar sein, kann das seitliche Gefälle über die gesamte Breite mit max. 3 bis 4 % gebaut werden. In diesem Fall den Abschnitt zu Übergängen bei seitlichem Gefälle beachten.

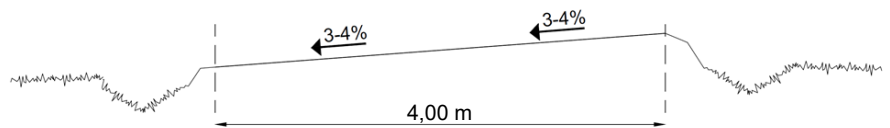

Abb. 9: Übergang seitliches Gefälle

Beim Übergang von einem Dachprofil zu einem seitlichen Gefälle muss der normale Scheitelquerschnitt herausgenommen werden und in einen überhöhten Querschnitt übergehen. Dadurch kann die Oberfläche von der Überhöhung (höchster Punkt des Querschnitts an der Außenseite der Kurve) zur Kuppe (höchster Punkt des Querschnitts auf der Straßenachse) übergehen. Bei Doppelkurven darf das seitliche Gefälle max. 2,5 % betragen. Die Torsion zwischen Zugfahrzeug und Auflieger bzw. Nachläufer darf 5 % nicht überschreiten. Sollte dies nicht umsetzbar sein, muss min. eine Fahrzeuglänge des längsten Fahrzeugs zwischen den Kurven geplant werden.

5.2.2 Klassifizierung der Straßen

Innerhalb des Windparks werden 3 Straßentypen nach dem Ausgangszustand der Straße und den für den Bau erforderlichen Arbeiten unterschieden. Alle 3 Straßentypen müssen die Anforderungen an Form, Festigkeit und Tragfähigkeit aus diesem Dokument erfüllen.

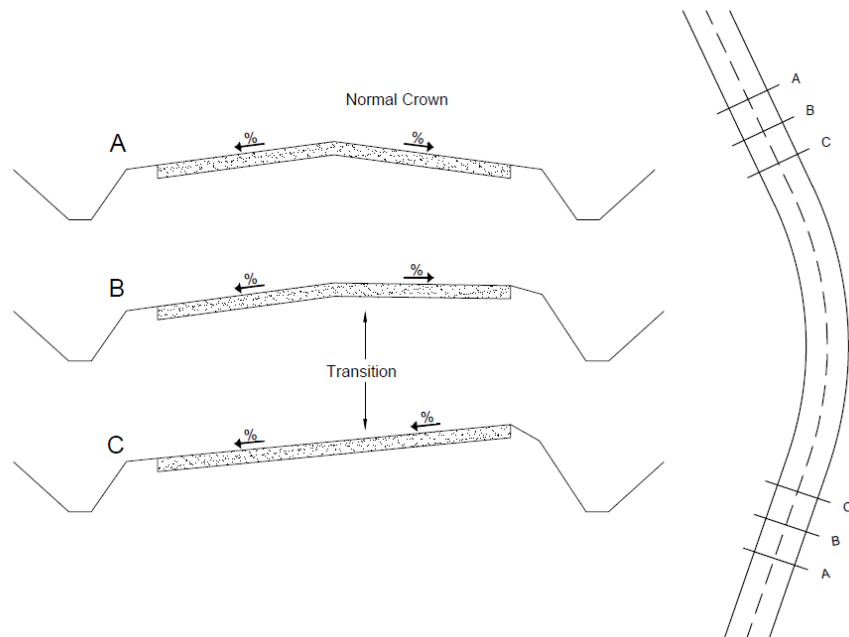
Bestehende Straßen in gutem Zustand

Bereits gebaute Straßen innerhalb des Windparks mit guten Oberflächen- und Querschnittbedingungen (ausreichende Tragfähigkeit, Seitenneigung und Rauheit) und einer befahrbaren Breite von min. 4 m. Bei Erfüllung dieser Parameter sind für diese Straßen keine zusätzlichen Arbeiten erforderlich. Die gängigen Erhaltungsarbeiten für das Straßennetz nach Beginn der Installationsphase sind obligatorisch.

Bestehende auszubauende Straßen

Bereits gebaute Straßen innerhalb des Windparks, die die Anforderungen an die Oberfläche, den Querschnitt oder die befahrbare Breite nicht erfüllen. Für diese Straßen sind zusätzliche Arbeiten zur Verbesserung der Straßenbedingungen erforderlich. Durch die Nutzung der vorhandenen Straßenplattform wird der Umfang der auszuführenden Arbeiten deutlich reduziert.

- Neue Straßen** Neu zu bauende Straßen auf natürlichem Grund. Bei diesen Straßen müssen sämtliche Bauarbeiten durchgeführt werden:
- Rodung
 - Planierung
 - Abtragen des Mutterbodens
 - Erdarbeiten
 - Angleichung der Schichten
 - usw.

5.2.3 Anforderungen

- Baugrunduntersuchung** Die bauliche Gestaltung der Zufahrtsstraße hängt von der Beschaffenheit des Untergrunds und der zu erwartenden Verkehrsbelastung ab. Der Baugrund muss durch Baugrundaufschlussbohrungen und Sondierungen ausreichend untersucht werden. Die Anzahl und die Tiefe der Sondierungen müssen vom geotechnischen Sachverständigen in Abhängigkeit von der Untergrundstruktur festgelegt werden. Der zu erwartende Schwerlastverkehr muss für jeden relevanten Straßenabschnitt abgeschätzt werden. Bei dieser Schätzung sind die Schwerverkehrsbelastungen pro WEA zu berücksichtigen, die durch den Bau der Straße und der befestigten Flächen, die Anlieferung der WEA-Komponenten und die Montage der WEA entstehen. Zudem muss auch die Anzahl der auf dem jeweiligen Straßenabschnitt betriebenen WEA berücksichtigt werden. Auf der Grundlage der Baugrunduntersuchungsergebnisse und der Verkehrsprognose wird die bauliche Gestaltung der Zufahrtsstraße festgelegt.
- Gebrauchstauglichkeit** Die Zufahrtswege werden unter Berücksichtigung der zu erwartenden Verkehrsbelastungen mit ausreichender Tragfähigkeit angelegt, sodass sie während der gesamten Nutzungsdauer einsetzbar bleiben. Auch bei starken Regenfällen müssen die Gebrauchstauglichkeit und Tragfähigkeit gewährleistet sein. Es ist darauf zu achten, dass die Deckschicht dauerhaft frei von Schlaglöchern bleibt. Die max. Spurrillentiefe ist auf 7,5 cm begrenzt. Die Gestaltung der Baustellenbereiche muss auch eine Entwässerung der Zufahrtswege vorsehen. Bei Schneefall und Vereisung muss der Betreiber/Auftraggeber durch den Einsatz von Streu- und Schneeräumdiensten für sichere Arbeits- und Fahrbedingungen sorgen. Die Ausführungsplanung sowie alle Vorgaben zur Prüfung, zu Untersuchungen, Auswertungen und Nachweisen sind dem ENERCON GPM unaufgefordert zur Prüfung vorzulegen.

5.2.4 Untergrund und Oberbau

Um einen sicheren, funktionalen und kostengünstigen Verkehr während der Bauphase zu gewährleisten, müssen die folgenden geometrischen Anforderungen an den Straßenbau erfüllt werden.

Tab. 2: Mindestanforderungen an die Zuwegung

Parameter	Anforderung
Befahrbare Breite der Zuwegung	4 m
Max. zulässige Spurrillentiefe	7,5 cm
Max. Seitenneigung der Zuwegung auf geraden Strecken und in Kurven	3-4 %
Höhe der Straßenoberfläche über dem natürlichen Boden	10 cm

5.2.4.1 Verdichtungs- und Tragfähigkeitsanforderungen

Um einen sicheren, funktionsfähigen und kostengünstigen Transport während der Bauphase zu gewährleisten, müssen folgende Anforderungen an die Tragfähigkeit der Straße erfüllt werden.

Tab. 3: Mindestanforderungen an die Zuwegung

Parameter	Anforderung
Max. Achslast	12 t
Max. Gesamtgewicht der Transportkombination	210 t
Deckschicht Verformungsmodul	$E_{V2} \geq 100 \text{ MN/m}^2$
Deckschicht Proctordichte	$D_{Pr} \geq 100 \%$
Tragschicht Verformungsmodul (falls erforderlich)	$E_{V2} \geq 80 \text{ MN/m}^2$
Tragschicht Proctordichte	$D_{Pr} \geq 100 \%$
Verhältnis E_{V2}/E_{V1}	$\leq 2,3$

Die Baufirma muss die vorgegebenen Verformungsmodul für jede eingebaute Schicht prüfen und dokumentieren. Werden die vorgegebenen Werte nicht erreicht, sind Verbesserungsmaßnahmen zu ergreifen. Ein statischer Plattendruckversuch an jeder eingebauten Schicht wird generell empfohlen.

Die geforderten Werte des zweiten Verformungsmoduls (E_{V2}) und des Verhältnisses E_{V2}/E_{V1} entsprechen den nach der deutschen Norm DIN 18134 durchgeführten Plattendruckversuchen. In diesem Dokument sind verschiedene Aspekte der zu erfüllenden Prüfung zusammengefasst, wie z. B. Plattendurchmesser, max. Druck, Belastungsstufen, E_V -Berechnungsformel usw. Plattenbelastungsprüfungen, die nach verschiedenen Normen durchgeführt wurden, sind nicht direkt vergleichbar.

Je nach geotechnischem Gutachten muss auf der Zufahrtsstraße alle 200 bis 500 m ein statischer Plattendruckversuch durchgeführt werden. Statische Plattendruckversuche müssen auch an Übergängen von bestehenden Straßen zu Baustraßen, an Kreuzungen und Einmündungen durchgeführt werden.

Für bestehende Straßen in gutem Zustand wird empfohlen, die Tragfähigkeit der Straße durch Plattendruckversuche zu prüfen, wobei dieselben Anforderungen wie für die anderen Straßentypen gelten.

Folgende Punkte sind zu prüfen und die Ergebnisse zu protokollieren:

- Aufbau der Zuwegung (Material und Einbaustärke)
- Ausreichende Verdichtung des Baumaterials
- Tragfähigkeit der Zuwegung
- Tragfähigkeit von Brücken
- Tragfähigkeit von Durchlässen und Verrohrungen
- Abstände zu Gräben, Vertiefungen und Gewässern
- Abstände zu Kabeltrassen und Freileitungen
- Überfahrbarkeit von verlegten Leitungen (z. B. Pipelines)

Es kann sinnvoll sein (z. B. bei langen Verkehrswegen oder schlechtem Baugrund), die Zuwegung nicht auf Grundlage der vorgehenden Verformungsmodule, sondern aufgrund der Verkehrsbelastung unter Berücksichtigung der Achsübergänge zu bemessen.

Eine befahrbare Breite der Zuwegung von 4 m ist sicherzustellen. Je nach Lastabtrag und Baugrund kann ein verbreiteter Ausbau nötig sein.

5.2.4.2 Untergrund und Erdreich

Der tragfähige Baugrund ist die Grundlage für die Aufnahme der hohen Flächenpressungen, die durch außergewöhnliche Belastungen und die eingesetzten Kräne entstehen. Deshalb müssen der Oberboden und eventuelle Weichschichten bis zum Erreichen der ersten tragfähigen Schicht des natürlichen Bodens ausgehoben werden. Sind bindige und organische Böden nicht tragfähig, werden diese ausgetauscht oder durch Schichten aus geeignetem, verdichtetem Füllmaterial (z. B. Sand) ersetzt. Alternativ können auch andere technische Verfahren eingesetzt werden (z. B. Verpressen, Geogitter).

Die Tragfähigkeit des Untergrunds muss nachgewiesen werden. Der benötigte Lastausbreitungswinkel der geplanten Zuwegung wird beim Auskoffern der Straßenbreite mit einbezogen.

5.2.4.3 Tragschicht

Die Tragschicht der Zufahrtswege innerhalb des Windparks besteht aus losem Material wie Sand, Kies, Moräne, Schotter oder einer Mischung der genannten Materialien.

Der Anteil der feinen Gesteinskörnung darf 6 % der Gesamtmenge nicht überschreiten.

Das Schottermaterial für die Tragschicht enthält im Allgemeinen größere Steine und einen viel geringeren Anteil an Ton oder Feinmaterial als das Schottermaterial für die Deckschicht. Dies ist notwendig, um die für Tragschichten erforderliche Festigkeit und gute Entwässerungseigenschaften zu erreichen. In gleicher Weise benötigt Tragschichtmaterial niedrige Werte des Plastizitätsindex.

Die Verkehrslasten werden über diese Tragschicht auf den Untergrund übertragen. Die Tragschicht muss den klimatischen und mechanischen Belastungen standhalten. Das verwendete Material muss

für den Straßenbau zugelassen sein. Die Sieblinie des verwendeten Materials muss den jeweils gültigen nationalen Vorschriften entsprechen. Die Eignung des Materials muss vor dem Einbau durch Vorlage von gültigen Prüfzeugnissen nachgewiesen werden. Die erforderliche Tragfähigkeit wird durch eine abgestufte Korngrößenverteilung gewährleistet und ist mit dem geotechnischen Sachverständigen abzustimmen.

Ziegelbruch wird als Schüttgut für die Tragschicht nicht genutzt. Das Material wird durch Feuchtigkeit zerrieben und verliert seine Festigkeit.

Die fachgerechte Verdichtung der Tragschicht ist lagenweise sicherzustellen.

5.2.4.4 Deckschicht

Material Der Anteil der feinen Gesteinskörnung darf 10 % der Gesamtmenge nicht überschreiten. Das Schottermaterial für die Deckschicht enthält im Allgemeinen eine feinere Gesteinskörnung, als der Schotter für die Tragschicht. Eine zu grobe Gesteinskörnung erschwert die Instandhaltung und führt zu einer rauen Fahrbahnoberfläche. Ein höherer Feinkornanteil und ein höherer Plastizitätsindex sind ebenfalls erforderlich, um der Deckschicht eine bindende Eigenschaft und eine glatte Fahrbahn zu verschaffen. Um den Beanspruchungen durch hohe Verkehrslasten gerecht zu werden, muss die Deckschicht schichtweise richtig verdichtet werden.

Die Sieblinie der eingebauten Materialien muss den jeweils gültigen länderspezifischen Vorschriften entsprechen. Die Eignung der Materialien muss vor dem Einbau durch aktuelle Prüfzeugnisse nachgewiesen werden. Die Deckschicht wird möglichst gleichmäßig mit einer Mindestüberhöhung von 10 cm gegenüber dem angrenzenden Gelände eingebaut. Die Mindestschichtdicke beträgt 25 cm.

Deckschicht Weist die Zuwegung eine Steigung von 7 % bis max. 12 % auf, wird die Deckschicht hydraulisch oder bituminös gebunden. Die Deckschicht ermöglicht einen kraftschlüssigen Verbund zum überfahrenden GST und verhindert das Durchdrehen der Räder.

6 Baustellenflächen und Fundament

6.1 Arbeitsbereich am WEA-Standort

6.1.1 Generelles

Auf der Baufläche am Standort der zu errichtenden WEA werden unterschiedliche Tätigkeiten durchgeführt. Diese reichen von Fundamentbau, Lagerung von Komponenten, Vor- und Anlagenmontage bis hin zur Netzanbindung und Inbetriebnahme. Die Baufläche ist in verschiedene Bereiche unterteilt, die zur Montage und Lagerung der WEA-Komponenten dienen. Für diese Bereiche gelten unterschiedliche Anforderungen. Ausreichend groß dimensionierte und tragfähige Baustellenflächen sind daher für einen sicheren und wirtschaftlichen Projektablauf zwingend notwendig.

Höhenunterschiede

Um einen sicheren und reibungslosen Bauablauf zu gewährleisten, sind die folgenden Höhenunterschiede einzuhalten:

- Zwischen Baustellenflächen und umliegendem Gelände: Sofern Baustellenflächen mit einem Höhenunterschied $> 0,30$ m zum umliegenden Gelände angelegt werden, werden die Seitenbereiche mit 45° abgebösch. Abhängig von der Höhe der Böschung ergibt sich ein umlaufender Streifen, der nicht belastet werden darf. Ggf. ist die Fläche zu vergrößern, um die erforderliche Nutzfläche herzustellen.
- Zwischen Zuwegung, Kranstell-, Lager- und Montagefläche: Ein Höhenunterschied oder Versatz ist nicht zulässig.
- Zwischen Kranstellfläche und Fundamentoberkante: Der zulässige Höhenunterschied ist dem Fundamentdatenblatt zu entnehmen.

Sind Höhenunterschiede aufgrund der topografischen Gegebenheiten erforderlich, muss der Punkt „Böschungen“ berücksichtigt und mit dem ENERCON GPM abgesprochen werden.

- Wird die Baufläche in eine Anhöhung oder einen Berg gebaut, ist ein Randstreifen von 4 m einzuplanen, wodurch sich die Grundfläche um diesen Randstreifen vergrößert. Für diesen Fall muss eine ausreichende Entwässerung gewährleistet sein. Diese Regelung gilt für den Randbereich sowie für Anhöhen innerhalb der Baufläche.

Böschungen

Bei einer Böschung muss der Sicherheitsbereich, der nicht belastet werden darf, berücksichtigt werden. Die Grundfläche vergrößert sich damit um den Sicherheitsbereich. Diese Regelung gilt für den Randbereich sowie für Böschungen innerhalb der Baufläche. Der Sicherheitsbereich muss vom Bodengutachter bestimmt werden.

Lagerung von Bodenaushub

Bodenaushub, der während der Bauphase angefallen ist und nicht weiter verwendet wird, wird ausschließlich außerhalb des Arbeitsbereichs in Mieten gelagert. Beim Anlegen der Erdmieten ist die geplante Kabeltrasse und Kabeleinführung von und zur WEA zu berücksichtigen.

tigen. Der Mindestabstand der Erdmieten zum Arbeitsbereich beträgt 4 m. Um die Anlieferung der Turm- und WEA-Komponenten nicht zu behindern, darf kein Bodenaushub im Überschwenkbereich der Transportfahrzeuge gelagert werden. Dasselbe gilt entlang der Kranauslegermontagefläche. Bei Nichtverwendung wird überschüssiger Bodenaushub vom Auftraggeber vollständig entfernt. Zur Orientierung die Abb. 12, S. 32 beachten.

Standorte für Winden

Um die WEA-Komponenten während des Hubvorgangs zu führen, werden sie mit Seilen und Winden in Position gehalten. Die Position der Winden ist unter anderem abhängig von der zu hebenden Komponente und der Windsituation und wird kurzfristig mit dem ENERCON CM oder dem Aufbauteam abgestimmt. Die Winden werden mit einem Mindestabstand von 1 Nabenhöhe in Metern zum Turmfuß positioniert.

Der Windenstandort muss mit einem Teleskoplader erreichbar sein. Die Eigentümer der betroffenen Flurstücke sind über die Tätigkeiten zu informieren, ggf. ist eine Erlaubnis einzuholen. Durch das Befahren mit einem Teleskoplader kann es zu Flurschäden kommen. Diese sind in einem vertretbaren Maß vom Kunden zu tragen.

Abhängig von der lokalen Beforstungsdichte können zusätzliche Rodungsschneisen nötig sein. Bei Waldstandorten muss der Windenstandort frühzeitig mit ENERCON abgestimmt werden.

6.1.2 Fundament



Abb. 10: Fundament auf GOK mit Erdauflast

Das Fundament benötigt für den Betrieb der WEA eine Bodenaufschüttung, die vor Baustart der WEA aufgebracht werden muss. Dabei darf der Außendurchmesser Böschung nicht größer als Fundamentaßenkante $+< 3$ m sein.

Kommt es zu Abweichungen des vorgegebenen Höhenniveaus und der Abstand zwischen Fundamentoberkante und GOK ist größer bzw. kleiner als der vorgegebene Standard, muss dies mit ENERCON abgestimmt werden. Der entsprechende Platzbedarf der Aufschüttung und eine angepasste Zugangstreppe müssen in der Planung berücksichtigt werden.

Nach Fertigstellung der Anschüttung muss ein Zugang in Form einer Treppe gewährleistet sein. Diese Treppe ist im Lieferumfang der WEA enthalten und wird vom Aufbauteam installiert. Sollte der Kunde eine eigene Treppe verwenden, ist dies im Vorfeld mit ENERCON abzuklären. Höhenunterschiede abweichend des Schalplans Fundament müssen berücksichtigt werden. Anpassungen der Standardtreppe werden erst ab Höhenunterschieden > 0,4 m vorgenommen. Zu kurze Treppen werden am unteren Ende mit Schotter ausgeglichen. Zu lange Treppen werden am unteren Ende eingegraben oder oberhalb der Anschüttung unterfüttert.

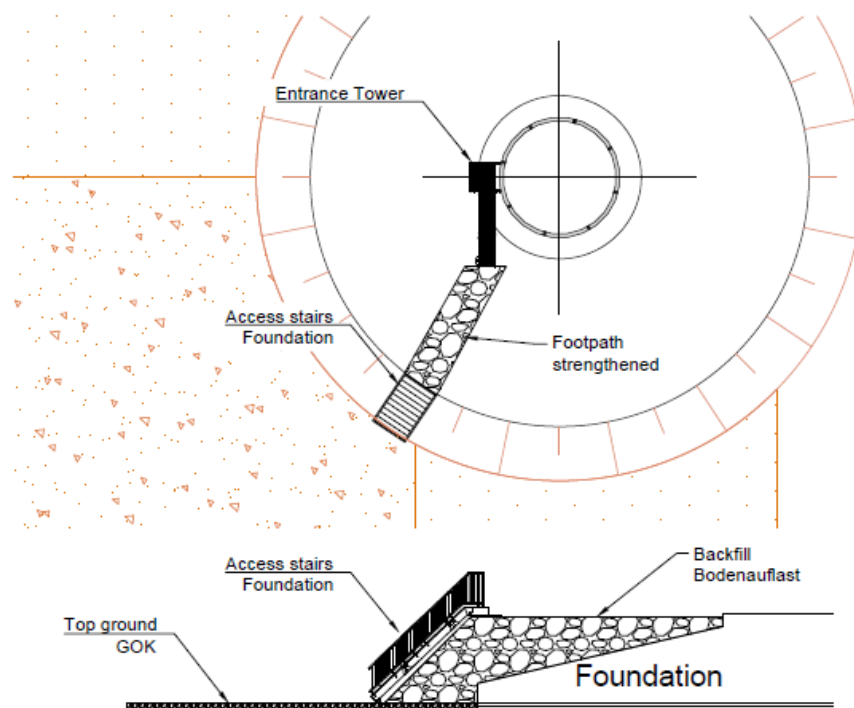
Bei HST muss um die Anschüttung herum ein 3 m breiter und temporär befahrbarer Streifen eingeplant werden. Dieser wird bei der Vormontage der Fundamentsektion mit einer Teleskoparbeitsbühne befahren und kann z. B. mittels Stahlplatten errichtet werden.

Neben der Bodenaufschüttung sind zusätzliche Belastungen auf Fundamenten im Rahmen der Typenprüfung nicht abgedeckt. Zusätzliche Belastungen bedürfen einer Freigabe durch ENERCON.

- Nicht erlaubte zusätzliche Belastungen während der Aufbauphase:
 - das Abstellen und Befahren mit jeglicher Art von Fahrzeugen oder Kranen
 - vom Schalplan abweichende Bodenwichten für das Material und Gegebenheiten der Bodenaufschüttung
 - das Abladen und Lagern von Krankomponenten und Gewichten
 - das Abladen und Lagern von Mauerwerk, Naturstein oder Betonauflastung
 - das Aufstellen von Trafohäuschen usw.
- Erlaubte zusätzliche Belastungen während der Aufbauphase:
 - das Ablegen von Kabeln und Kleinwerkzeugen für die Montage
 - der Aufenthalt von Montage- und Servicepersonal

- Bauablauf**
1. Herstellung des gesamten Unterbaus von Kranstellfläche und Montagefläche. Die Deckschicht wird bis auf einen Abstand von Fundamentaußenkante +3 m aufgetragen.
 2. Herstellung des Fundaments.
 3. Aufbringung und Abböschung der Fundamentauflast nach Vorgaben, wobei der Außendurchmesser der Böschung nicht größer als die Fundamentaußenkante +3 m sein darf.
 4. Installation einer Treppe mit Handlauf an der Böschung in Richtung Kranstellfläche. Dabei sind die für die Region geltenden aktuellen Sicherheits- und Bauvorschriften zu beachten.

5. Befestigung mit Schotter auf dem Fundament von der Zugangstreppe Kranstellfläche bis zum Zugang Turmaußentreppe, um einen gefahrlosen und sauberen Zugang zu gewährleisten.
6. Überarbeitung und Profilierung der gesamten Baufläche gemäß Mindestanforderungen.

6.1.3 Baufläche

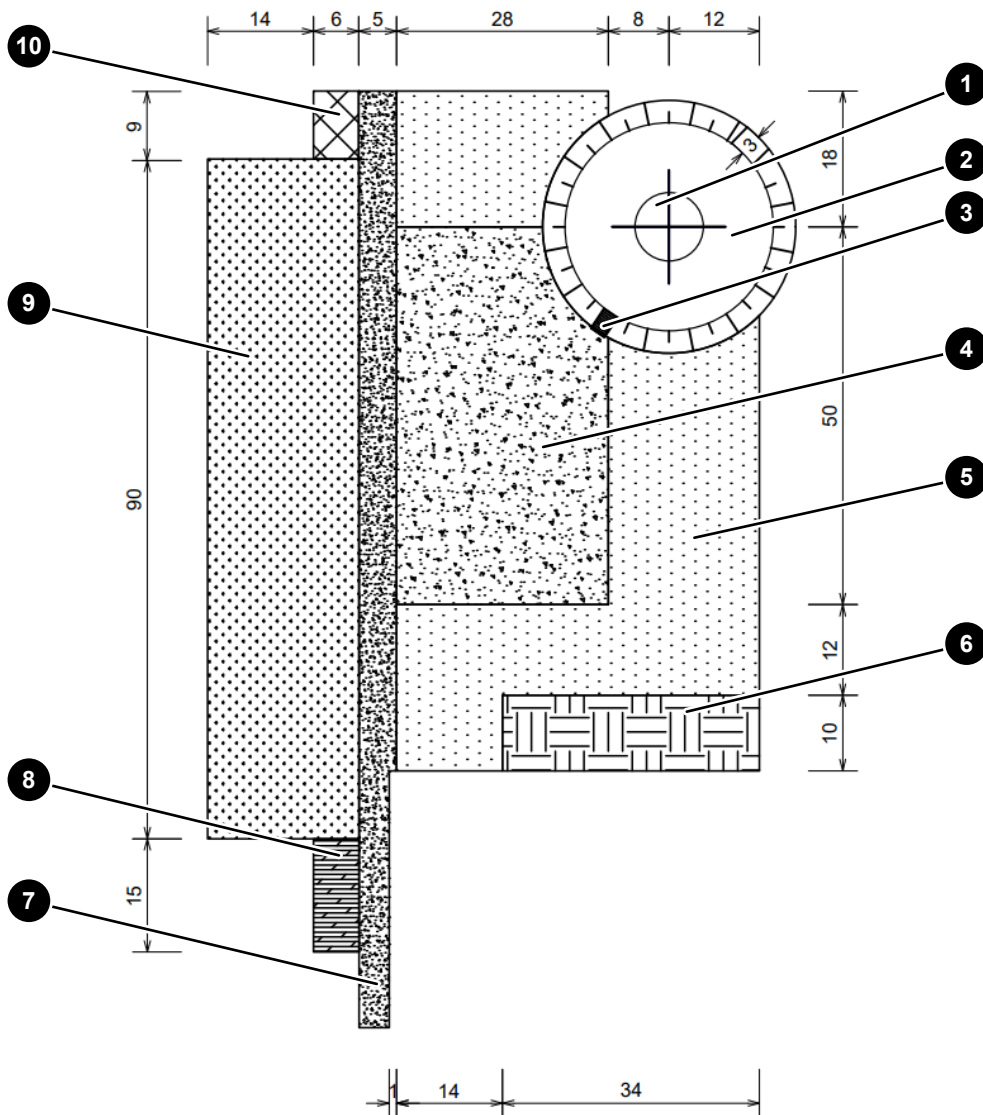

Technische Änderungen vorbehalten.

Abb. 11: Arbeitsbereich am WEA-Standort, Baumaß (alle Maßangaben in Meter)

1	Turm	2	Fundament
3	Treppe	4	Kranstellfläche
5	Montagefläche	6	Containerfläche
7	Zuwegung	8	Parkfläche
9	Lagerfläche	10	Müllsammelplatz

Baugrunduntersuchung Der konstruktive Aufbau der Kranstellfläche und der Montagefläche kann sich abhängig von der Beschaffenheit des Baugrunds unterscheiden. Der Baugrund ist durch Baugrundaufschlussbohrungen und -sondierungen ausreichend zu untersuchen. Alle setzungs- und grundbruchrelevanten Bodenschichten sind dabei zu erfassen. Anzahl und Tiefe der Untersuchungen sind vom Baugrundgutachter abhängig vom Untergrundaufbau festzulegen. Auf Grundlage der Baugrunduntersuchungsergebnisse wird der konstruktive Aufbau der Kranstellfläche und der Montagefläche festgelegt.

Gebrauchstauglichkeit Die Baustellenflächen werden unter Berücksichtigung der zu erwartenden Belastungen mit ausreichender Tragfähigkeit angelegt, sodass sie während der gesamten Nutzungsdauer einsetzbar bleiben. Auch bei starken Regenfällen müssen die Gebrauchstauglichkeit und Tragfähigkeit gewährleistet sein. Die max. Spurrillentiefe ist auf 7,5 cm begrenzt. Die Gestaltung der Flächen muss auch eine Entwässerungsmöglichkeit vorsehen. Bei Schneefall und Vereisung muss der Betreiber/Auftraggeber durch den Einsatz von Streu- und Schneeräumdiensten für sichere Arbeits- und Fahrbedingungen sorgen. Die Ausführungsplanung sowie alle Vorgaben zur Prüfung, zu Untersuchungen, Auswertungen und Nachweisen sind dem ENERCON GPM unaufgefordert zur Prüfung vorzulegen.

6.1.3.1 Material

Als Material für die Deckschicht werden zertifizierte gebrochene Schüttgüter wie Kies, Schotter oder ähnliches Material verwendet, die die Anforderungen erfüllen. Die Mindestschichtdicke beträgt 25 cm. Die folgenden Überlegungen gelten für Materialien, die sowohl auf der Kranstellfläche als auch im Montagebereich verwendet werden.

6.1.3.2 Baugrund und Erdreich

Der tragfähige Baugrund ist die Grundlage für die Aufnahme der hohen Flächenpressungen, die durch außergewöhnliche Belastungen und die eingesetzten Kräne entstehen. Deshalb müssen der Oberboden und mögliche Weichschichten bis zur ersten tragfähigen Schicht des natürlichen Bodens ausgehoben werden. Sind bindige und organische Böden nicht tragfähig, werden diese ausgetauscht oder durch Schichten aus verdichtetem und geeignetem Füllmaterial (z. B. Sand) ersetzt. Alternativ können auch andere technische Verfahren eingesetzt werden (z. B. Verpressen, Geogitter).

Tragschicht Die Tragschicht von Kranstellflächen und Aufstellflächen kann aus losem Material wie Sand, Kies, Moräne, Schotter oder einer Mischung der genannten Materialien bestehen. Der Anteil der feinen Gesteinskörnung darf 6 % der Gesamtmenge nicht überschreiten. Das Schottermaterial für die Tragschicht hat im Allgemeinen größere Steine und einen sehr geringen Anteil an Ton oder Feinmaterial, als das Schottermaterial für die Deckschicht. Dies ist notwendig, um die für Tragschichten erforderliche Festigkeit und gute Entwässerungseigenschaften zu erreichen. Ebenso benötigt das Tragschichtmaterial niedrige Werte für den Plastizitätsindex.

Die Verkehrslasten werden über diese Tragschicht auf den Untergrund übertragen. Die Tragschicht muss den klimatischen und mechanischen Belastungen standhalten. Das verwendete Material muss für den Straßen- und Hochbau zugelassen sein. Die Sieblinie des verwendeten Materials muss den jeweils gültigen nationalen Vorschriften entsprechen. Die Eignung des Materials muss vor dem Einbau durch Vorlage von gültigen Prüfzeugnissen nachgewiesen werden. Die erforderliche Tragfähigkeit wird durch eine abgestufte Korngrößenverteilung sichergestellt und ist mit dem geotechnischen Sachverständigen abzustimmen.

Ziegelbruchstücke werden nicht als Schüttgut für die Tragschicht verwendet. Das Material wird durch Feuchtigkeit pulverisiert und verliert seine Festigkeit. Es ist auf eine ordnungsgemäße Verdichtung zu achten.

Deckschicht Als Material für die Deckschicht wird zertifiziertes, gebrochenes Schüttgut, z. B. Schotter oder Splitt, verwendet. Es wird eine Gesteinskörnung von 0/32-0/45 mm verwendet. Der Anteil der feinen Gesteinskörnung darf 10 % der Gesamtmenge nicht überschreiten. Das Schottermaterial für die Deckschicht enthält im Allgemeinen eine feinere Gesteinskörnung, als der Schotter für die Tragschicht. Eine zu grobe Gesteinskörnung erschwert die Instandhaltung und führt zu einer rauen Fahrbahnoberfläche. Ein höherer Feinkornanteil und ein höherer Plastizitätsindex sind ebenfalls erforderlich, um der Deckschicht eine bindende Eigenschaft und eine glatte Fahrfläche zu verschaffen. Die Sieblinie der eingebauten Materialien muss den jeweils gültigen länderspezifischen Vorschriften entsprechen. Die Eignung der Materialien muss vor dem Einbau durch aktuelle Prüfzeugnisse nachgewiesen werden. Die Mindestschichtdicke beträgt 25 cm. Um den Beanspruchungen durch hohe Verkehrslasten gerecht zu werden, muss die Deckschicht schichtweise gut verdichtet werden.

6.1.3.3 Kranstellfläche

Der Kran wird auf der Kranstellfläche aufgestellt. Hier werden die Hauptarbeiten ausgeführt. Auf diesen Bereich wirken die höchsten Beanspruchungen durch Verkehrslasten und verteilte Lasten ein. Eine unzureichend konzipierte oder dimensionierte Kranplattform kann zu unvorhergesehenen Bewegungen oder zum Umkippen des Krans führen.

Tab. 4: Mindestanforderungen an die Kranstellfläche

Parameter	Anforderung
Oberflächenebenheit	$\leq 0,25 \%$
Mindestbelastbarkeit	350 kN/m ²
Deckschicht Verformungsmodul	$E_{V2} \geq 120 \text{ MN/m}^2$
Deckschicht Proctordichte	$D_{Pr} \geq 103 \%$
Tragschicht Verformungsmodul (falls erforderlich)	$E_{V2} \geq 100 \text{ MN/m}^2$
Tragschicht Proctordichte	$D_{Pr} \geq 100 \%$

Parameter	Anforderung
Verhältnis E_{V2}/E_{V1}	$\leq 2,3$

Die Tragfähigkeit der Kranstellfläche ist durch Grundbruchberechnungen bzw. bei Hanglagen durch Böschungsbruchberechnungen nach DIN 4017 nachzuweisen. Setzungsberechnungen sind erforderlich, um zu verhindern, dass die max. zulässige Neigung des Krans nach DIN 4019:2015 überschritten wird. Die Kranlasten werden durch Lastverteilungsplatten unterhalb der Ketten bzw. Prätzen auf den angegebenen zulässigen Bodendruck reduziert.

Die geforderten geotechnischen Nachweise der Lastverteilung sind jeweils für eine Fläche mit den folgenden Abmessungen zu erbringen:

- 2 m x 10 m
- 5 m x 10 m

Die Baufirma muss die vorgegebenen Verformungsmodule für jede eingebaute Schicht überprüfen und dokumentieren. Werden die vorgegebenen Werte nicht erreicht, sind Verbesserungsmaßnahmen zu ergreifen. Ein statischer Plattendruckversuch an jeder eingebauten Schicht wird generell empfohlen. Die geforderten Werte des zweiten Verformungsmoduls (E_{V2}) und des Verhältnisses E_{V2}/E_{V1} entsprechen den Plattenbelastungsprüfungen gemäß der deutschen Norm DIN 18134. In diesem Dokument sind verschiedene Aspekte der zu erfüllenden Prüfung zusammengefasst, wie z. B. Plattendurchmesser, max. Druck, Belastungsstufen, E_V -Berechnungsformel usw. Plattenbelastungsprüfungen, die nach verschiedenen Normen durchgeführt wurden, sind nicht direkt vergleichbar.

Folgende Punkte sind zu prüfen und die Ergebnisse zu protokollieren:

- Aufbau der Baustellenfläche (Material und Einbaustärke)
- Ausreichende Verdichtung des Baumaterials
- Abstände zu Gräben, Vertiefungen und Gewässern
- Abstände zu Kabeltrassen und Freileitungen

Für die Verdichtungskontrolle der Kranstellfläche sollten min. 3 Plattendruckversuche durchgeführt werden, die ein repräsentatives Ergebnis vom Zustand der Fläche liefern. Plattendruckversuche im Randbereich der Fläche sind zu vermeiden. Ergeben sich Zweifel an der Gebrauchstauglichkeit der Kranplatte, sind ggf. weitere Prüfungen durchzuführen.

6.1.3.4 Montagefläche

Die Montagefläche dient als Arbeitsbereich für Vormontage- und Montagezwecke und zur Lagerung der Anlagen- und Turmkomponenten. Diese Fläche wird während der Baumaßnahmen benötigt und kann nach Abschluss der Arbeiten im Windpark zurückgebaut werden. Im Fall eines Komponententauschs oder Rückbaus muss ein Teil dieser Fläche wiederhergestellt werden. Größe und Lage sind dann mit dem ENERCON GPM abzustimmen.

Tab. 5: Mindestanforderungen an die Montagefläche

Parameter	Anforderung
Oberflächenebenheit	$\leq 1 \%$
Mindestbelastbarkeit	135 kN/m ²
Deckschicht Verformungsmodul	$E_{V2} \geq 120 \text{ MN/m}^2$
Deckschicht Proctordichte	$D_{Pr} \geq 103 \%$
Tragschicht Verformungsmodul (falls erforderlich)	$E_{V2} \geq 80 \text{ MN/m}^2$
Tragschicht Proctordichte	$D_{Pr} \geq 100 \%$
Verhältnis E_{V2}/E_{V1}	$\leq 2,3$

Die Tragfähigkeit der Montagefläche ist durch Grundbruchberechnungen bzw. bei Hanglagen durch Böschungsbruchberechnungen nach DIN 4017 nachzuweisen. Setzungsberechnungen sind erforderlich, um zu verhindern, dass die max. zulässige Neigung des Krans nach DIN 4019:2015 überschritten wird. Die Kranlasten werden durch Lastverteilungsplatten unterhalb der Ketten bzw. Pratzen auf den angegebenen zulässigen Bodendruck reduziert.

Die geforderten geotechnischen Nachweise der Lastverteilung sind jeweils für eine Fläche mit den folgenden Abmessungen zu erbringen:

- 1,5 m x 5 m
- 3 m x 5 m

Die Baufirma muss die vorgegebenen Verformungsmodul für jede eingebaute Schicht überprüfen und dokumentieren. Werden die vorgegebenen Werte nicht erreicht, sind Verbesserungsmaßnahmen zu ergreifen. Ein statischer Plattendruckversuch an jeder eingebauten Schicht wird generell empfohlen. Die geforderten Werte des zweiten Verformungsmoduls (E_{V2}) und des Verhältnisses E_{V2}/E_{V1} entsprechen den Plattenbelastungsprüfungen gemäß der deutschen Norm DIN 18134. In diesem Dokument sind verschiedene Aspekte der zu erfüllenden Prüfung zusammengefasst, wie z. B. Plattendurchmesser, max. Druck, Belastungsstufen, E_V -Berechnungsformel usw. Plattenbelastungsprüfungen, die nach verschiedenen Normen durchgeführt wurden, sind nicht direkt vergleichbar.

Folgende Punkte sind zu prüfen und die Ergebnisse zu protokollieren:

- Aufbau der Baustellenfläche (Material und Einbaustärke)
- Ausreichende Verdichtung des Baumaterials
- Abstände zu Gräben, Vertiefungen und Gewässern
- Abstände zu Kabeltrassen und Freileitungen

Für die Verdichtungskontrolle der Montageflächen sollte min. 1 Plattendruckversuch pro Montagefläche durchgeführt werden.

6.1.3.5 Lagerfläche

Die Lagerfläche dient unter anderem zur Lagerung von Montagema-
terial, Containern, Flat Rack und Rotorblättern. Die Fläche wird seit-
lich der Kranstellfläche eingerichtet. Sie muss nicht befestigt, jedoch
in ihrer Beschaffenheit eben, glattgezogen und frei von Wurzeln und

Gehölz sein. Maßnahmen für eine Entwässerung müssen getroffen werden. Die Befahrbarkeit mit einem Teleskoplader muss gewährleistet sein.

Für die korrekte Lagerung der Rotorblätter können zusätzliche Maßnahmen erforderlich sein. Diese zusätzlichen Maßnahmen wie Schotterflächen, Stahlplatten oder Lastverteilerplatten sind je nach Rotorblatt verschieden und müssen mit dem ENERCON GPM abgestimmt werden.

6.1.3.6 Arbeitsebene (falls erforderlich)

Auf der Arbeitsebene steht das Trägergerät zur Erstellung von Pfahlgründungen oder Baugrundverbesserungsmaßnahmen durch Rüttelstopfverdichtung oder Rütteldruckverdichtung.

Tab. 6: Mindestanforderungen an die Arbeitsebene

Parameter	Anforderung
Form: Kreis	Absprache mit dem ENERCON GPM
Oberflächenebenheit	$\leq 1 \%$
Mindestbelastbarkeit	Absprache mit dem ENERCON GPM
Tragschicht Verformungsmodul (falls erforderlich)	$E_{v2} \geq 80 \text{ MN/m}^2$
Tragschicht Proctordichte	$D_{Pr} \geq 100 \%$
Verhältnis E_{v2}/E_{v1}	$\leq 2,3$

Folgende Prüfungen sind durchzuführen und zu protokollieren:

- Verdichtung (statische Lastplattendruckversuche, Rammsondierung)
- Abstände zu Gräben, Vertiefungen und Gewässern
- Abstände zu Kabeltrassen und Freileitungen
- Gefälle der Oberflächen zur Entwässerung

Technische Änderungen vorbehalten.

6.1.4 Rodungs- und Sicherheitsbereich

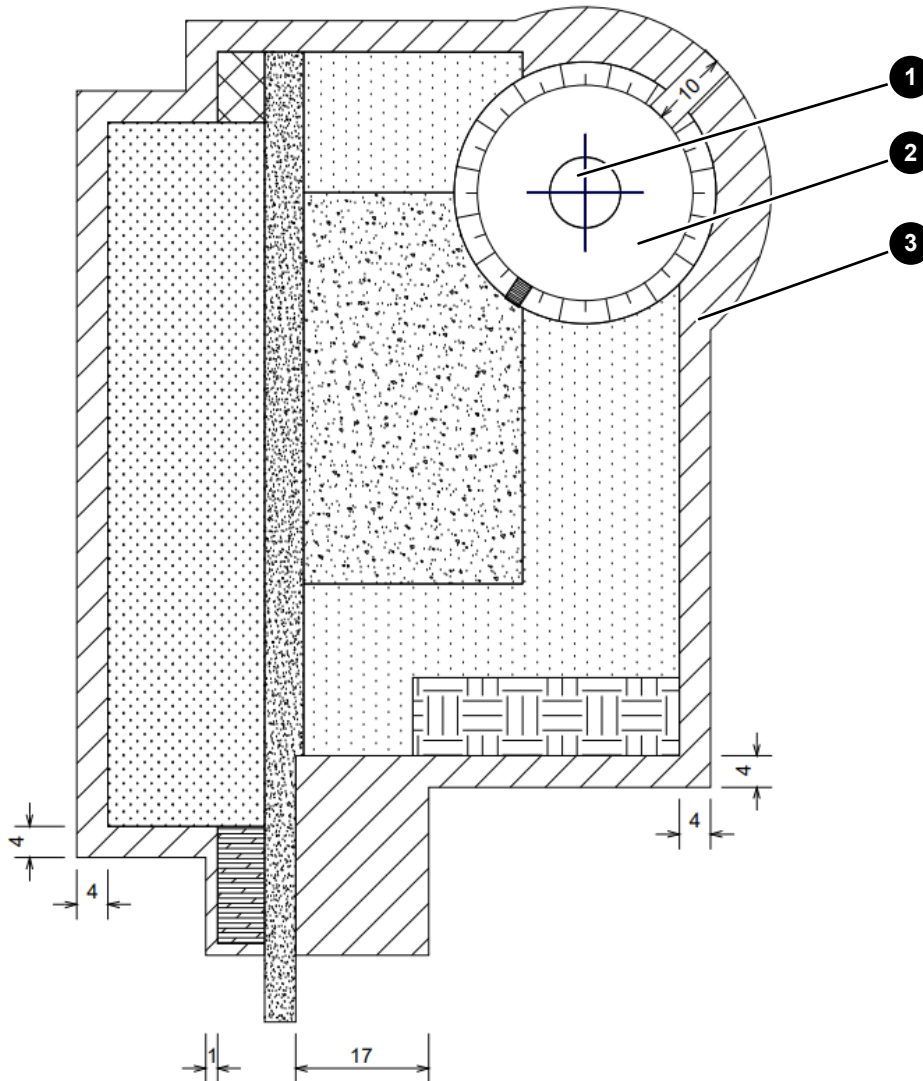

Technische Änderungen vorbehalten.

Abb. 12: Rodungs- und Sicherheitsbereich, Baumaß (alle Maßangaben in Meter)

1	Turm	2	Fundament
3	Rodungs- und Sicherheitsbereich		

Bei der Errichtung der WEA muss rings um das Fundament und die Baufläche ein Sicherheitsbereich freigehalten bzw. der Bereich gerodet werden. Während der Bauarbeiten darf kein Bodenaushub im Rodungs- und Sicherheitsbereich gelagert werden. Der Rodungs- und Sicherheitsbereich kann zum Teil nach der Errichtung der WEA wieder aufgeforstet werden. Im Fall eines Komponententauschs oder Rückbaus muss ein Teil dieser Fläche wieder freigehalten bzw. gerodet werden. Größe und Abmessungen sind dann mit dem ENERCON GPM abzustimmen.

6.2 Kranauslegermontagefläche



Abb. 13: Kranauslegermontagefläche

a	185 m	Länge Kranauslegermontagefläche ab Kranstellfläche	b	10 m	Breite Hilfskranstellfläche
c	17 m	Gesamtbreite Kranauslegermontagefläche	d	4 m	Befahrbare Breite der Fahrbahn

Der Gittermastausleger des Hauptkrans wird aus Einzelkomponenten zusammengebaut. Auch während der Aufbauarbeiten muss gewährleistet sein, dass bei steigenden Windgeschwindigkeiten der Gittermast des Großkrans abgelegt werden kann. Dies setzt eine lichte Schneise in Länge des Gittermastauslegers voraus, die sich im Standard auf gleichem Höhenniveau zur Kranstellfläche befindet. Gittermastausleger können nur bis zu einer bestimmten Steigung bzw. einem bestimmten Gefälle montiert werden. Bei Höhenunterschieden auf der Kranauslegermontagefläche wird Rücksprache mit dem ENERCON GPM gehalten. Dies gilt insbesondere bei Gefälle vom Grundgerät zur Gittermastspitze.

Hilfskranstellflächen

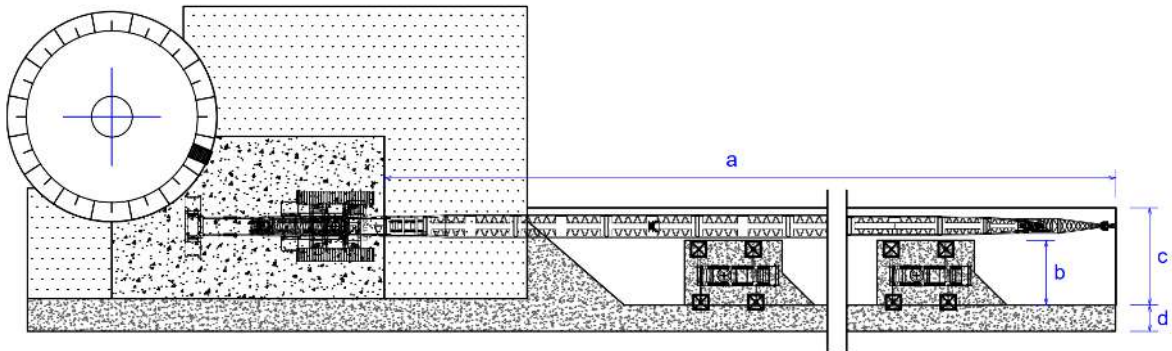
Der Gittermastausleger des Großkrans wird mit Unterstützung eines Hilfskrans montiert und aufgerichtet. Der Hilfskran wird seitlich des Gittermastauslegers positioniert. Um die Einzelteile des Auslegers nacheinander montieren zu können, ist für den Hilfskran eine befestigte Straße erforderlich. Ist die Zuwegung zur Kranstellfläche gradlinig, lang genug und die örtlichen Gegebenheiten machen die Gittermastmontage möglich, wird sie dafür genutzt. Trifft dies nicht zu, wird eine provisorische Behelfsstraße errichtet. Der Bau einer temporären und provisorischen Behelfsstraße zur Gittermastmontage kann eine behördliche Genehmigung voraussetzen. Dies muss vom Auftraggeber vorab geprüft werden. Zur Abstützung und Lastverteilung des Hilfskrans werden in bestimmten Abständen ca. 10 m breit Hilfskranstellflächen unmittelbar neben die Zuwegung bzw. die Behelfsstraße gebaut. Anzahl und Lage der Hilfskranstellflächen werden mit dem ENERCON GPM und dem Krandienstleister abgestimmt. Sollte ein Raupenkran als Hilfskran eingesetzt werden, muss die Zuwegung dem Kran entsprechend verbreitert werden. Dies kann je nach Bodenverhältnissen geschottert oder mit Platten realisiert werden.

Tab. 7: Anforderungen an die Kranauslegermontagefläche

Parameter	Anforderung
Tragfähigkeit der Zuwegung bzw. Behelfsstraße	12 t Achslast
Flächenpressung der Hilfskranstellflächen	min. 135 kN/m ²

6.3 Alternative Baufläche



Abb. 14: Alternativer Arbeitsbereich am WEA-Standort, Baumaß (alle maßangaben in Meter)

1 Turm	2 Fundament
3 Treppe	4 Kranstellfläche
5 Montagefläche	6 Containerfläche
7 Zuwegung	8 Parkfläche
9 Lagerfläche	10 Müllsammelplatz

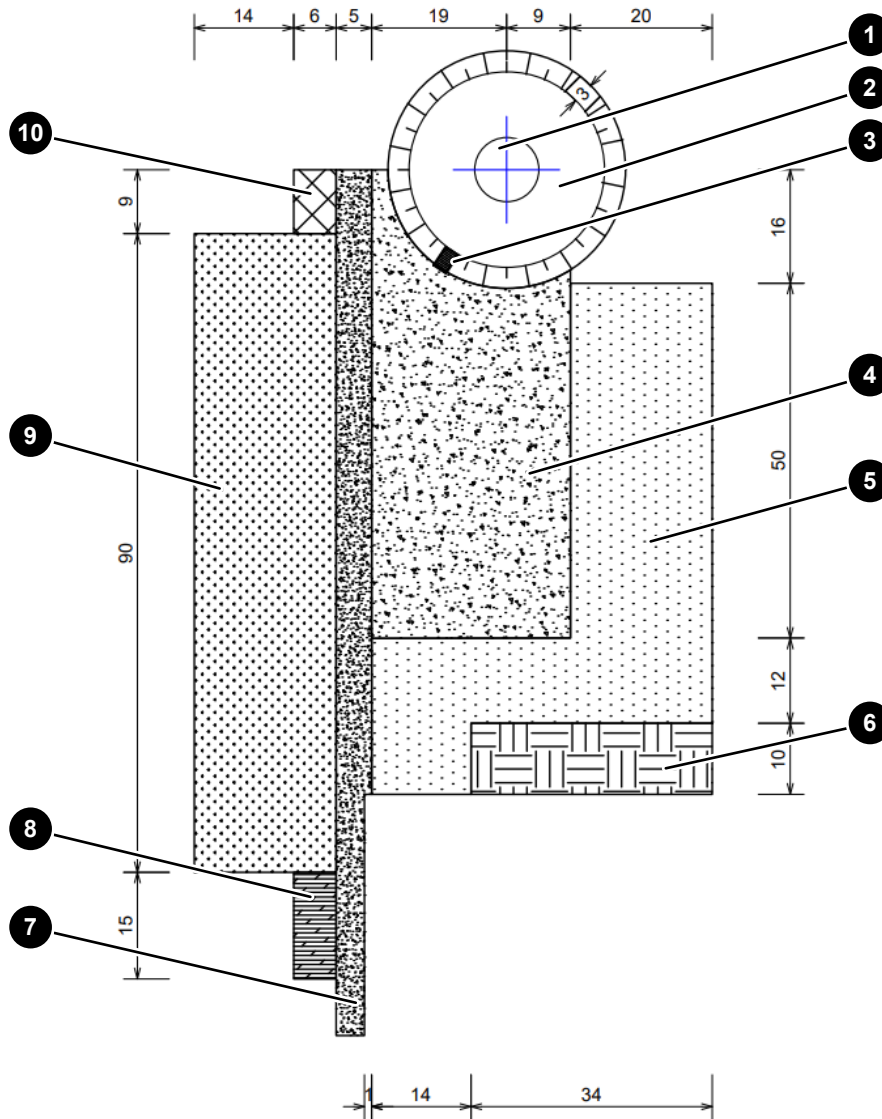

Abb. 15: Alternativer Rodungs- und Sicherheitsbereich, Baumaß (alle Maßangaben in Meter)

1	Turm	2	Fundament
3	Rodungs- und Sicherheitsbereich		

Die hier dargestellten alternativen Bauflächen erfüllen bei der Anlieferung und Montage die gleichen Anforderungen wie der gezeigte Standard (Abb. 11, S. 26 und Abb. 12, S. 32). Einschränkungen gibt es in der Montagerichtung des Kranauslegers, welcher hier nur in entgegengesetzter Richtung vom Turm montiert werden kann. Wenn die alternativen Bauflächen angewendet werden sollen, ist dies mit ENERCON abzustimmen.

6.4 Optionale Rotorblattlagerfläche

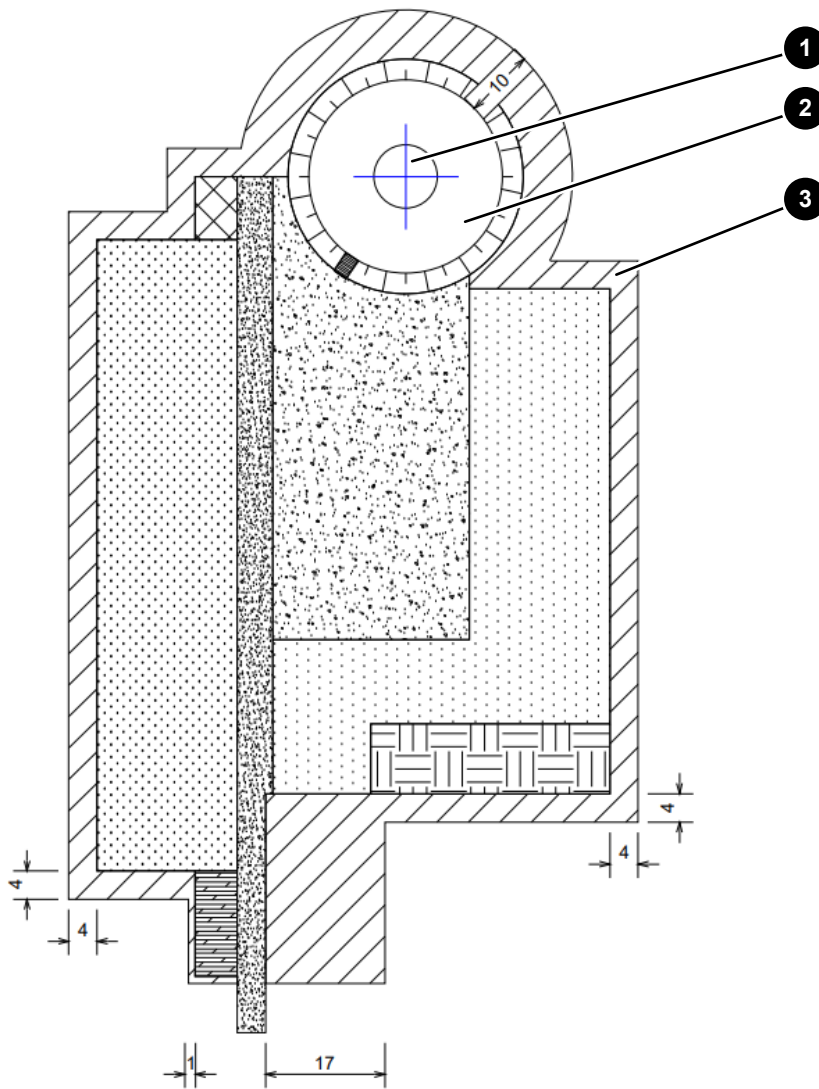

Abb. 16: Rotorblattlagerfläche (Konstruktionsschema)

a	5 m	Länge Trichter Ausweichbucht	b	12 m	Breite Hilfskranstellfläche
c	90 m	Länge Rotorblattlagerfläche	d	18 m	Breite Rotorblattlagerfläche/Länge Hilfskranstellfläche
e	5 m	Breite Ausweichbucht	f	4 m	Befahrbare Breite der Fahrbahn

Die Rotorblattlagerfläche ist ein Zwischenlager für Rotorblätter. Außerdem kann die Fläche zum Umladen von Rotorblättern verwendet werden. Die Rotorblattlagerfläche befindet sich an einer Ausweichbucht entlang der Zuwegung. Die Lagerfläche ist wurzelstockfrei. An den Stirnseiten der Lagerfläche steht jeweils ein Hilfskran zum Umsetzen der Rotorblätter. Die Rotorblattlagerfläche ersetzt nicht die verpflichtend auszuweisenden Parkplätze für Langtransporte (vgl. *Parkplätze für Langtransporte*, S. 12).

Die Rotorblattlagerfläche wird eingeplant, wenn am WEA-Standort keine Lagerfläche gebaut werden kann oder wenn aufgrund des Aufbau- und Logistikkonzepts keine Just-in-Time-Anlieferung der Rotorblätter möglich ist. Die Größe der Rotorblattlagerfläche und die Lage im Windpark ergeben sich aus dem Aufbau- und Logistikkonzept und werden mit dem ENERCON GPM abgestimmt. Die logistischen Mehrkosten trägt der Auftraggeber. Vertraglich vereinbarte Termine müssen ggf. vom Auftragnehmer angepasst werden.

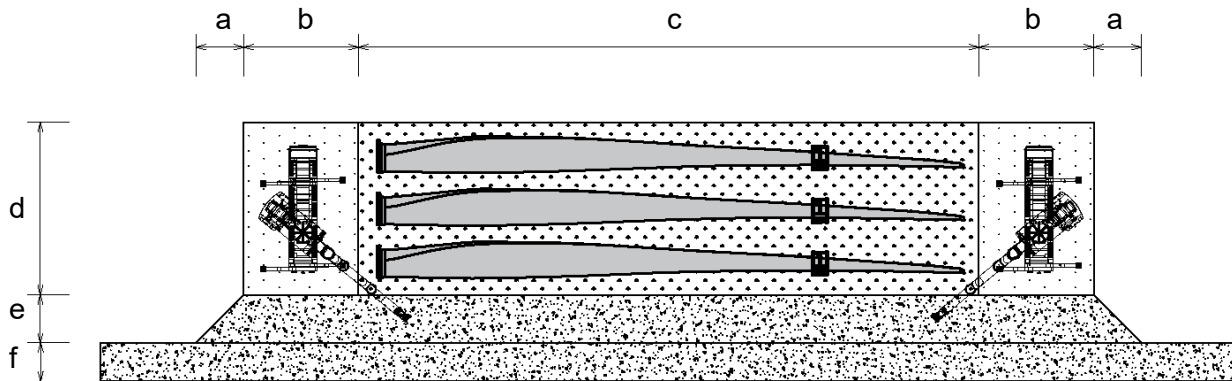
Tab. 8: Anforderungen an die Rotorblattlagerfläche

Parameter	Anforderung
Tragfähigkeit der Ausweichbucht	12 t Achslast
Mindestbelastbarkeit der Hilfskranstellflächen	min. 135 kN/m ²

7 Zentrale Anlaufstelle



Abb. 17: Zentrale Anlaufstelle (alle Maßangaben in Meter)

1	Müllsammelbehälter	2	Baustellencontainer
3	Sanitäreinrichtungen	4	PKW-Parkplätze
5	Zuwegung		

In jedem Windpark wird zentrale Infrastruktur benötigt. Zur zentralen Infrastruktur zählen unter anderem das Containerbüro des ENERCON CM, PKW-Parkplätze, Müllsammelbehälter und Sanitäreinrichtungen. Dafür kann eine eigene Fläche als zentrale Anlaufstelle geschaffen werden. Es können auch bestehende Flächen genutzt werden, die ggf. angepasst werden müssen. Die Containerbüros und die Müllsammelbehälter müssen nicht auf derselben Fläche stehen. Die Müllsammelbehälter müssen zum Be- und Entladen von LKW erreichbar sein.

Die Fläche der zentralen Anlaufstelle ist geschottert oder mit Stahl- oder Verbundplatten ausgelegt. Die Tragfähigkeit der Fläche wird für Fahrzeuge mit einer Achslast von 12 t dimensioniert.

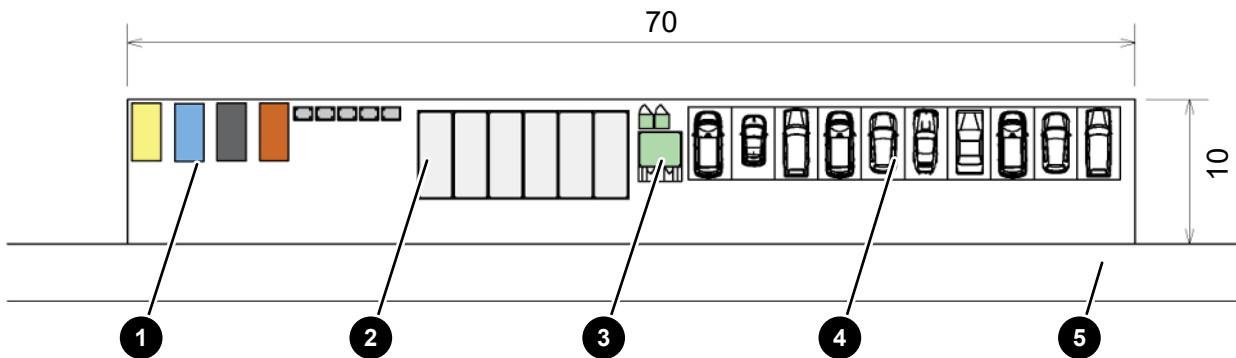
Die Baustellenausstattung, die Lage im Windpark sowie Abmessungen und Abstände auf der Fläche werden projektspezifisch mit dem ENERCON GPM abgestimmt. Lokale Gegebenheiten und länderspezifische Vorschriften sind zu berücksichtigen.

8 Zugang für Servicefahrzeuge nach Inbetriebnahme

Nach Inbetriebnahme der WEA benötigt der Service einen Zugang (Rampe) für Servicefahrzeuge, um schwere Komponenten, wie z. B. Azimutgetriebe, an die Anlage zu bringen. Diese Rampe kann im Zuge des Rückbaus der temporären Montageflächen errichtet werden. Hierzu ist die Technische Spezifikation D02768819 „Anforderungen Zusatzbelastung Fundamentanschüttung und Fundamentaflast für Servicetätigkeiten“ zu beachten, die nur für den Service nach Inbetriebnahme der WEA gilt.

Eine Rampe in der Montagephase ist nicht zulässig!