

**ANHANG 1
ZEICHNUNGEN**

Hamburg, den 16.10.2019

Dr.-Ing. Peter Ruland





A

B

C

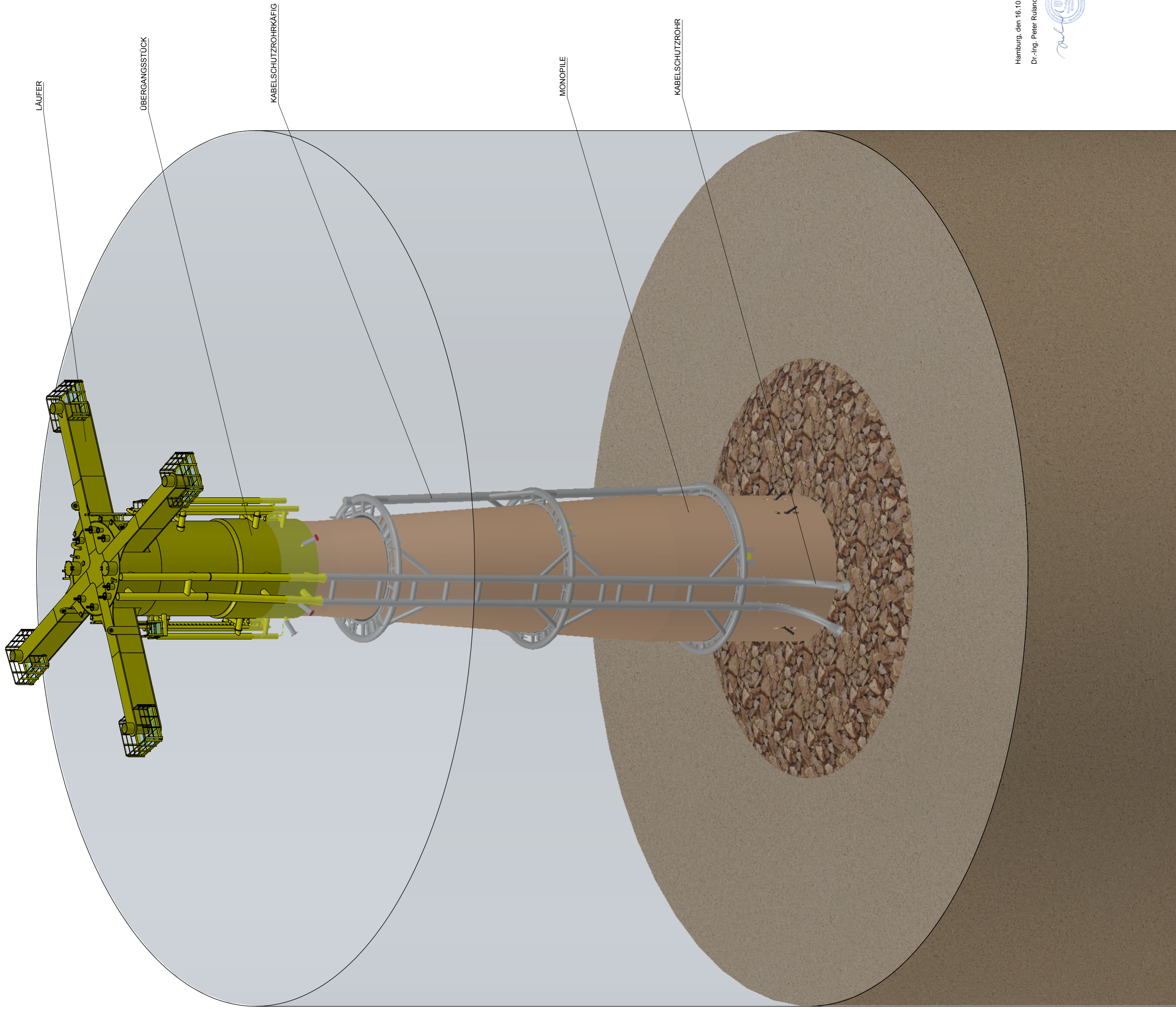
D



ANMERKUNGEN

1. NICHT VON DIESER ZEICHNUNG SKALIEREN.
2. ALLE MAßE SIND IN MILLIMETERN ANGEGEBEN, SÖFERN NICHT ANDERS GEFENNKZEICHNET.
3. ALLE ERHEBUNGEN SIND IN MILLIMETERN BEZOGEN AUF MSL ANGEGEBEN.
4. ALLE SCHARFEN KANTEN SIND MITT R = 2 mm ABZURUNDEN, ALLE GRATE SIND ZU ENTFERNEN.

ALLE TEXTE INS DEUTSCHE ÜBERSETZT

GEWICHTE:

- LÄUFER: 140 T
- BOOTANLANDUNG: 39 T
- KABELSCHUTZROHR: 23 T
- KABELSCHUTZROHRKÄFIG: 132 T
- ÜBERGANGSSTÜCK: 182 T
- MONOPILE: 1921 T

ALLE GEWICHTE SIND TROCKENGEWICHTE, ALLE GEWICHTSSCHÄTZUNGEN DER SEKUNDÄR STAHLSTRUKTUR SIND NUR INDIKATIV.

KEY-PLAN

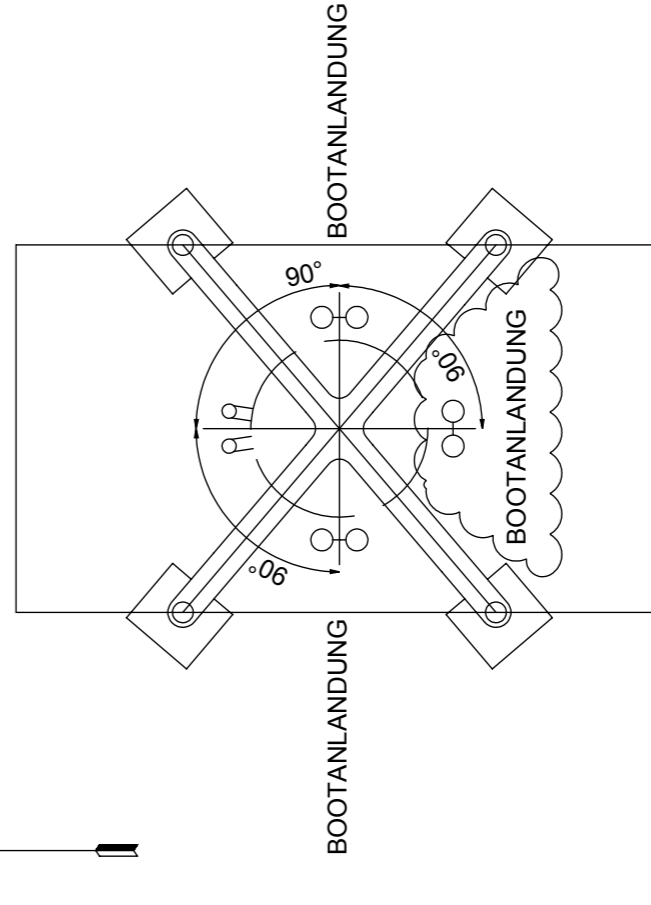
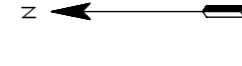

2	2019-09-16	LZMBNK	BNK	KXA	AKTUALISIERT GEMÄSS KOMMENTAREN
1	2019-04-24	LZMBNK	BNK	KXA	AUSGESTELLT FÜR KOMMENTAREN
0	2019-03-22	LZMBNK	BNK	KXA	AUSGESTELLT FÜR KOMMENTAREN
Ver.	Datum	Erstellt	Geprüft	Genehmigt	Beschreibung

Kunde: **PARKWIND** **ARCADIS OST | ARCHITECTURAL DESIGN**
 Kunde referenz: **AO10-STR-DRG-2351**

RAMBOLL

Projekt Nummer: 1100036062

Projekt Name: **ARCADIS Ost 1 USP - Vorentwurf Design**

Titel: **ALLGEMEINE ANORDNUNG**

PRIMÄRSTRUKTUR, BLICK NACH SÜDEN

Maßstab: **Größe A1** Zeichnung: **1100036062-A01-419-OOS-SS-01-001** Ver.: **2**

A

B

C

D

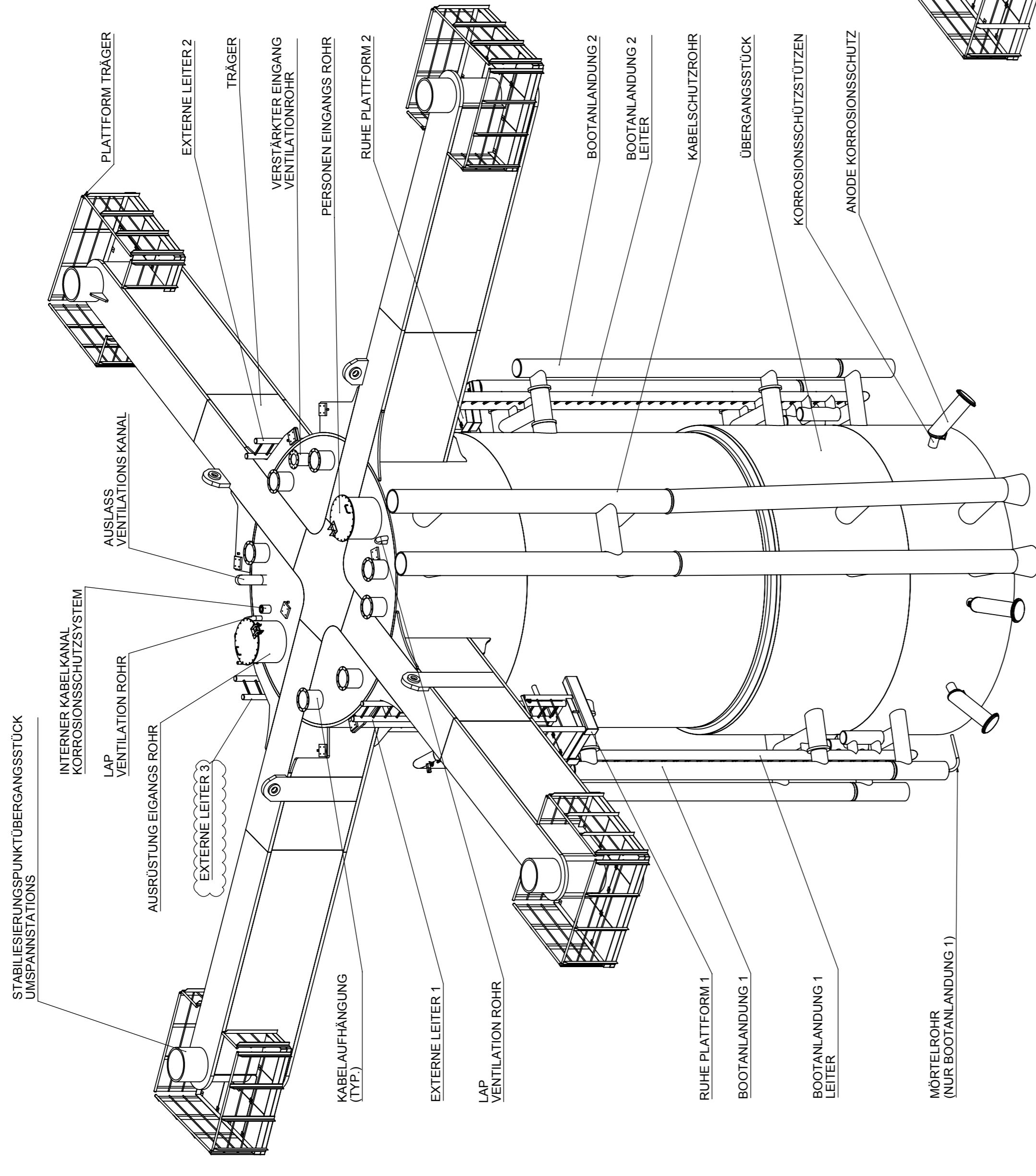

3D ANSICHT (ÜBERGANGSSTÜCK)

ALLE TEXTE INS DEUTSCHE ÜBERSETZT

ANMERKUNGEN

1. NICHT VON DIESER ZEICHNUNG SKALIEREN.
2. ALLE MAßE SIND IN MILLIMETERN ANGEGEBEN, SOFERN NICHT ANDERS GEKENNZEICHNET.
3. ALLE ERHEBUNGEN SIND IN MILLIMETERN BEZOGEN AUF NSL ANGEGEBEN.
4. ALLE SCHARFEN KANTEN SIND MITT R = 2 mm ABZURUNDEN, ALLE GRATE SIND ZU ENTFERNEN.

KEY-PLAN

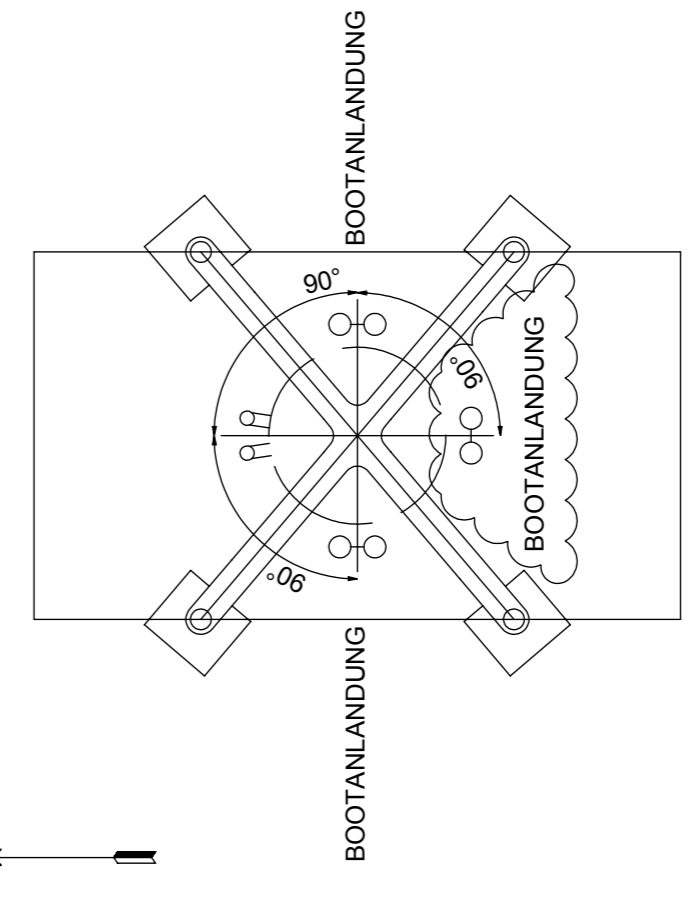
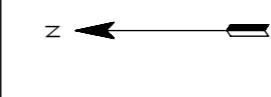

2	2019-09-16	LZMBNK	BNK	KXA	AKTUALISIERT GEMÄSS KOMMENTAREN
1	2019-04-24	LZMBNK	BNK	KXA	AUSGESTELLT FÜR KOMMENTAREN
0	2019-03-22	LZMBNK	BNK	KXA	AUSGESTELLT FÜR KOMMENTAREN
Ver.	Datum	Erstellt	Geprüft	Genehmigt	Beschreibung

Kunde
PARKWIND
 ARCADIS OST
 (ARCHITECTURAL DESIGN)

RAMBOLL
 Projekt Nummer
 1100036062

Projekt Name
ARCADIS Ost 1 USP - Vorentwurf Design
 Titel

ALLGEMEINE ANORDNUNG
 ÜBERGANGSSTÜCK

Maßstab	Größe	Zeichnungsnummer	Ver.
NOTED	A1	1100036062-A01-419-OOS-SS-01-002	2

3D ANSICHT (ÜBERGANGSSTÜCK)

ANMERKUNGEN

1. NICHT VON DIESER ZEICHNUNG SKALIEREN.
2. ALLE MAßE SIND IN MILLIMETERN ANGEBEN. SÖPERN NICHT ANDERS GEGENZEICHNET.
3. ALLE ERHEBUNGEN SIND IN MILLIMETERN BEZOGEN AUF MSL ANGEBEN.
4. ALLE SCHARFEN KANTEN SIND MITT R = 2 mm ABZURUNDEN. ALLE GRATE SIND ZU ENTFERNEN.
5. DIESES KONZEPT BEIHÄLTET DAS VERGUSSTMÖRTELVERPRESSEN DES RINGTRÄGERS ZUR HORIZONTALEN BEFESTIGUNG.
6. KABELSCHUTZROHRSKÄFIG FÜR DIE KATHODISCHEN FREIWDSTROMANLAGE (KKS) NACH VORGABEN DER AUSFÜHRUNGSPLANUNG.

DIESES KONZEPT BEIHÄLTET DAS VERGUSSTMÖRTELVERPRESSEN DES RINGTRÄGERS ZUR HORIZONTALEN BEFESTIGUNG.

KABELSCHUTZROHRSKÄFIG FÜR DIE KATHODISCHEN FREIWDSTROMANLAGE (KKS) NACH VORGABEN DER AUSFÜHRUNGSPLANUNG.

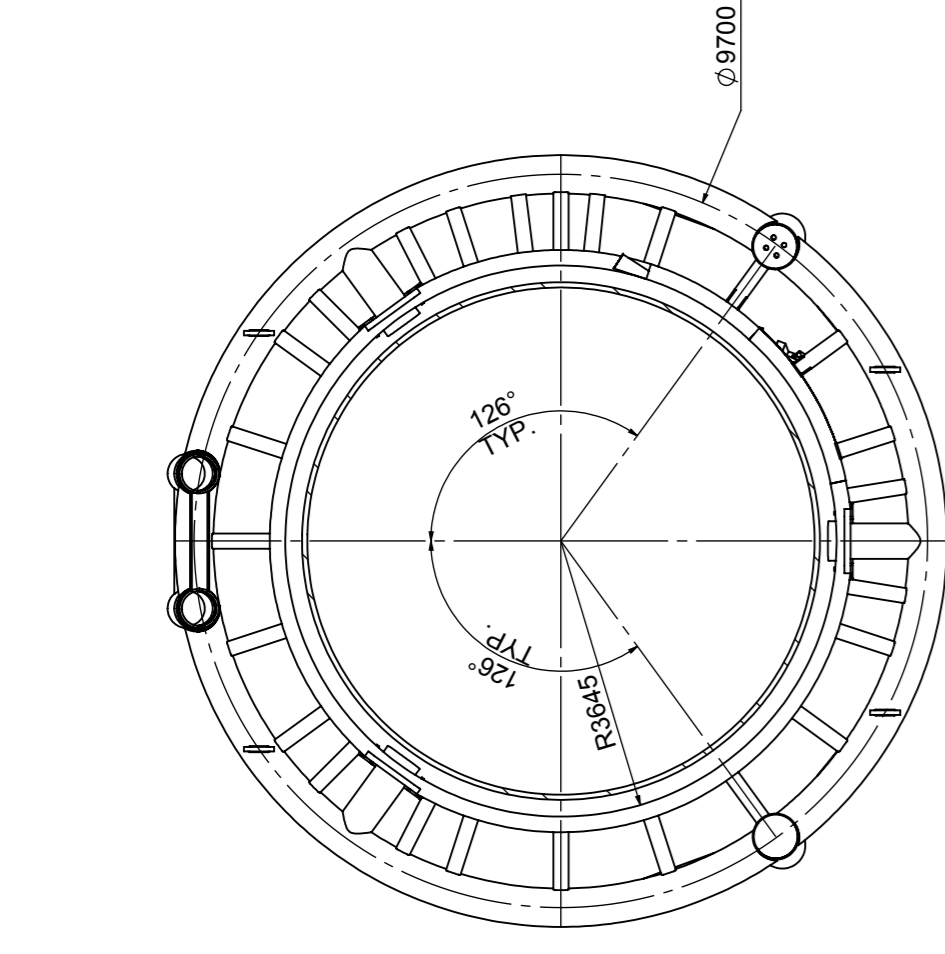

SEKTION A-A 1 : 100

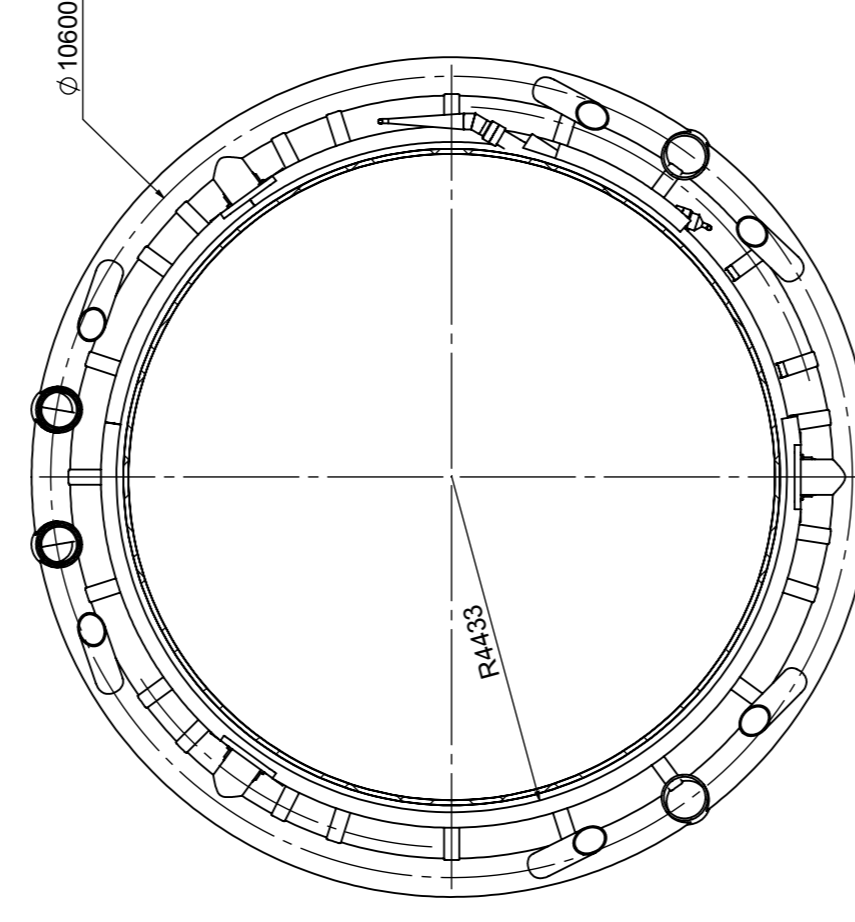

SEKTION B-B 1 : 100

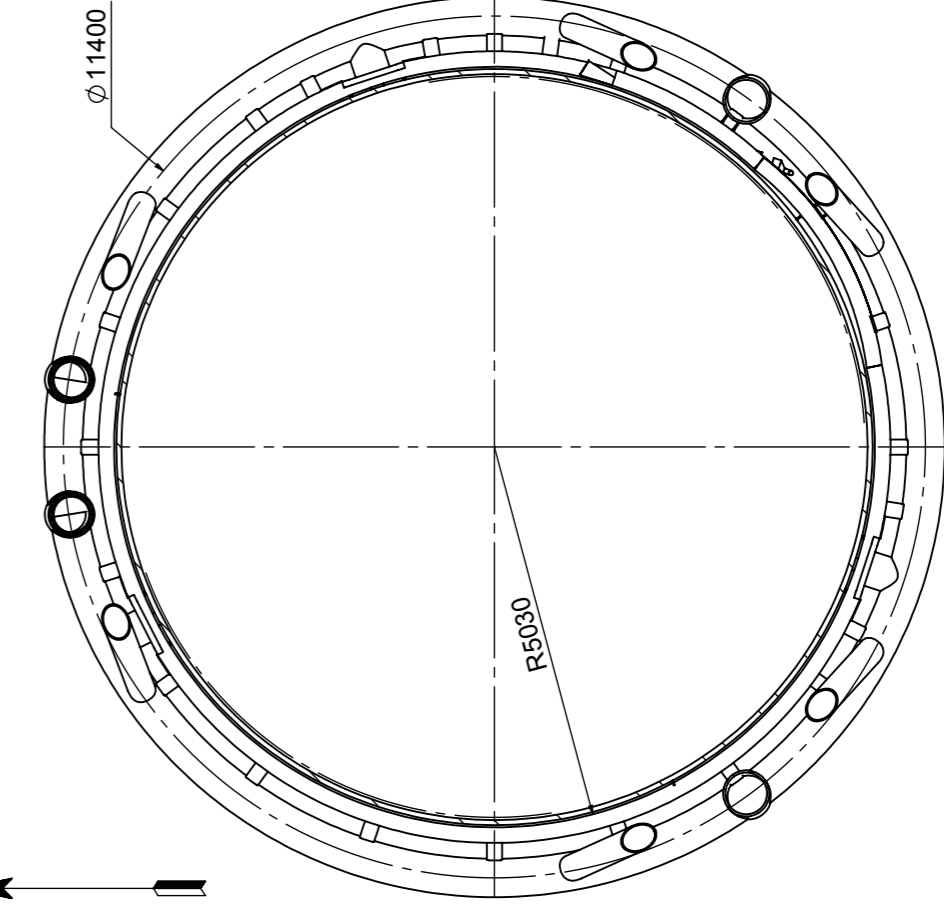

SEKTION C-C 1 : 100

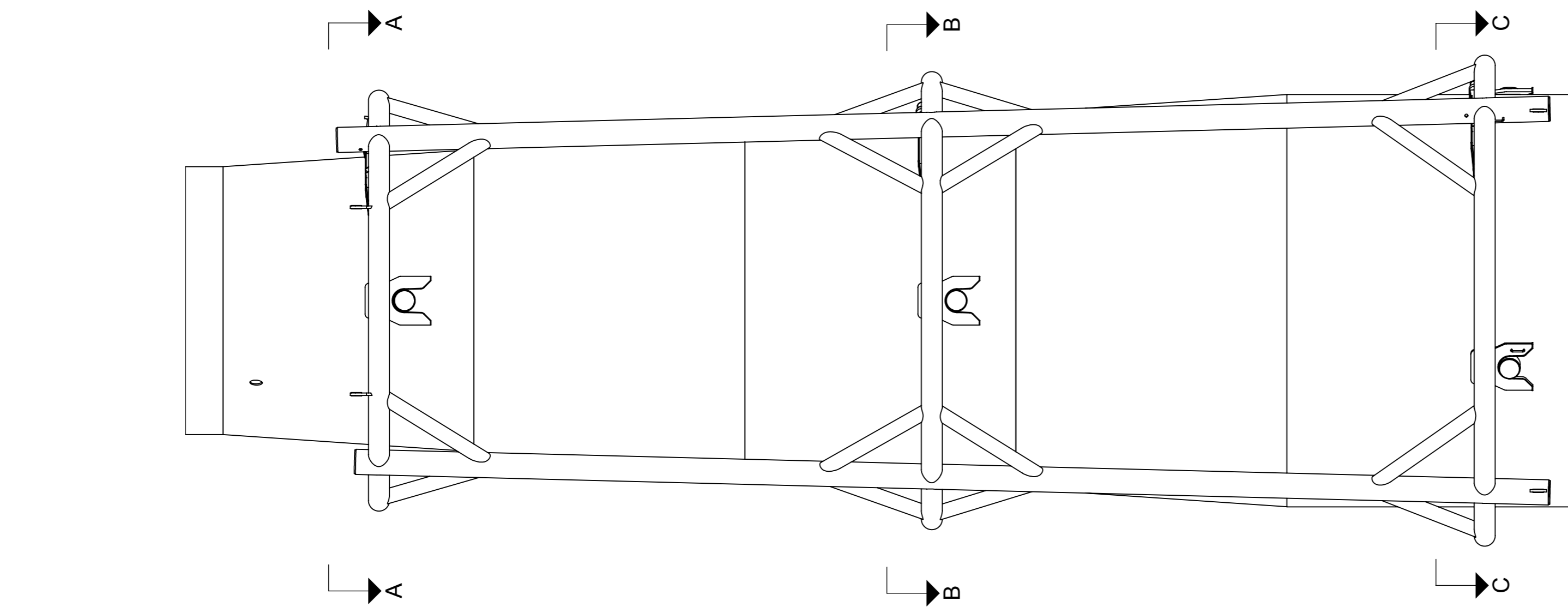

VORDER ANSICHT 1 : 100

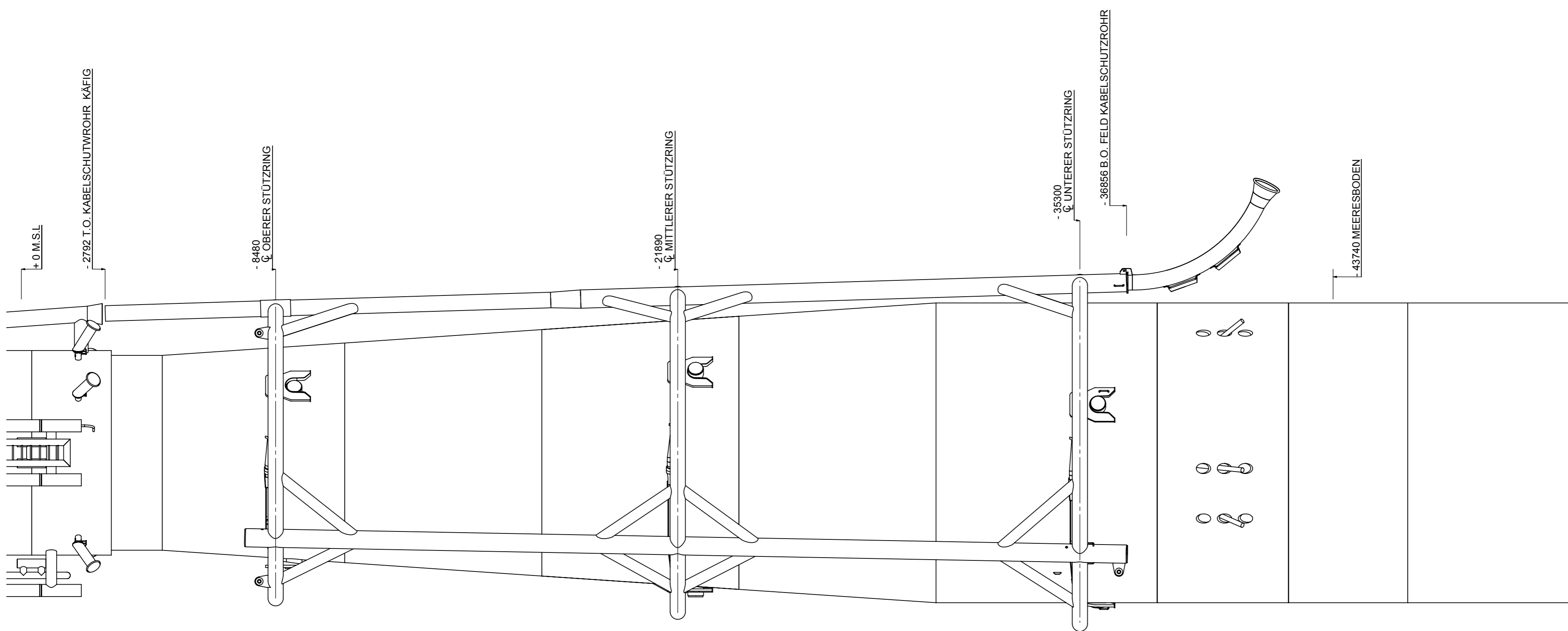

SEITEN ANSICHT 1 : 100

KEY-PLAN

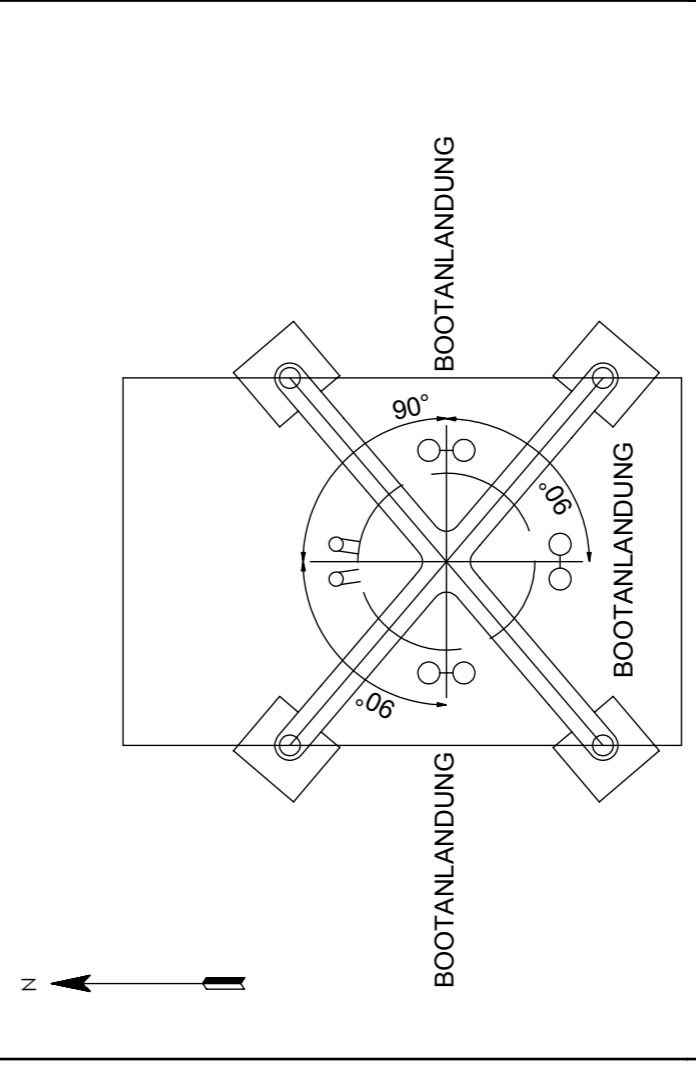

3	2019-10-10	LZMBNK	BNK	KXA	AKTUALISIERT GEMÄSS KOMMENTAREN
2	2019-09-16	LZMBNK	BNK	KXA	AKTUALISIERT GEMÄSS KOMMENTAREN
1	2019-04-24	LZMBNK	BNK	KXA	AUSGESTELLT FÜR KOMMENTAREN
0	2019-03-22	LZMBNK	BNK	KXA	AUSGESTELLT FÜR KOMMENTAREN

Ver: Datum Erstellt Geprüft Genehmigt Beschreibung

Kunde: **PARKWIND** ARCADIS OST | ARCHITECTURAL DESIGN

Kunde referenz: **AO10-STR-DRG-2355**

Projekt Nummer: **1100036062**

Projekt Name: **ARCADIS Ost 1 USP - Vorentwurf Design**

Titel: **KABELSCHUTZROHR KÄFIG HAUPTLAYOUT**

Maßstab | Größe | Zeichnungnr. | Ver.

NOTED | A1 | 1100036062-A01-419-OOS-SS-01-005 | 3

Hamburg, den 16.10.2019
Dr.-Ing. Peter Ruland



ANMERKUNGEN

- NICHT VON DIESER ZEICHNUNG SKALIEREN.
- ALLE MAÖE SIND IN MILLIMETERN ANGEZEIGT, SOFERN NICHT ANDERS GEKENNZEICHNET.
- ALLE ERHEBUNGEN SIND IN MILLIMETERN BEZOGEN AUF N.S.L. ANGEZEIGT.
- ALLE SCHARFEN KANTEN SIND MITT R = 2 mm ABZURUNDEN. ALLE GRATE SIND ZU ENTFERNEN.

ALLE TEXTE INS DEUTSCHE ÜBERSATZT

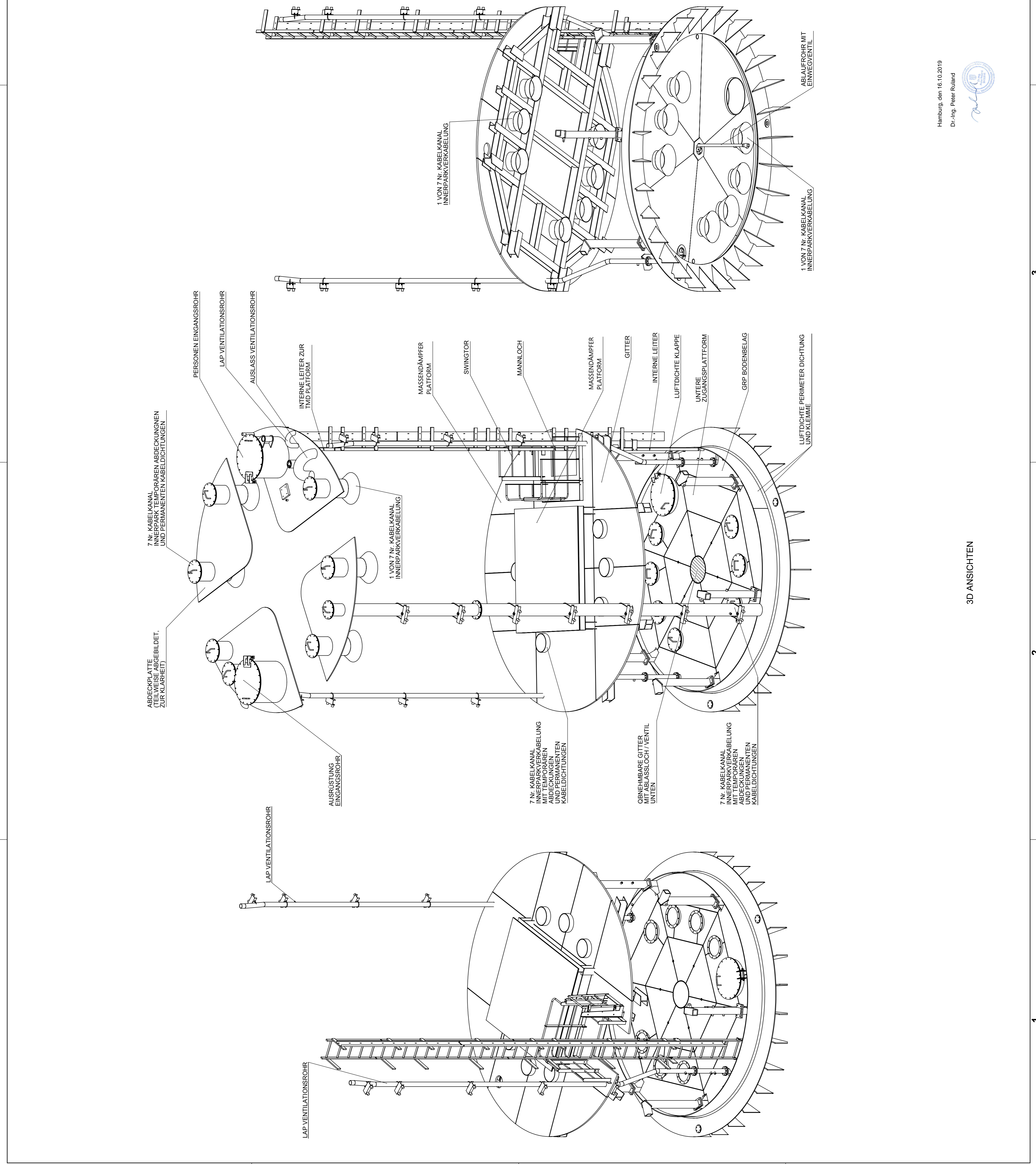

ANMERKUNGEN

- NICHT VON DIESER ZEICHNUNG SKALIEREN.
- ALLE MAÖE SIND IN MILLIMETERN ANGEZEIGT, SOFERN NICHT ANDERS GEKENNZEICHNET.
- ALLE ERHEBUNGEN SIND IN MILLIMETERN BEZOGEN AUF N.S.L. ANGEZEIGT.
- ALLE SCHARFEN KANTEN SIND MITT R = 2 mm ABZURUNDEN. ALLE GRATE SIND ZU ENTFERNEN.

ALLE TEXTE INS DEUTSCHE ÜBERSATZT

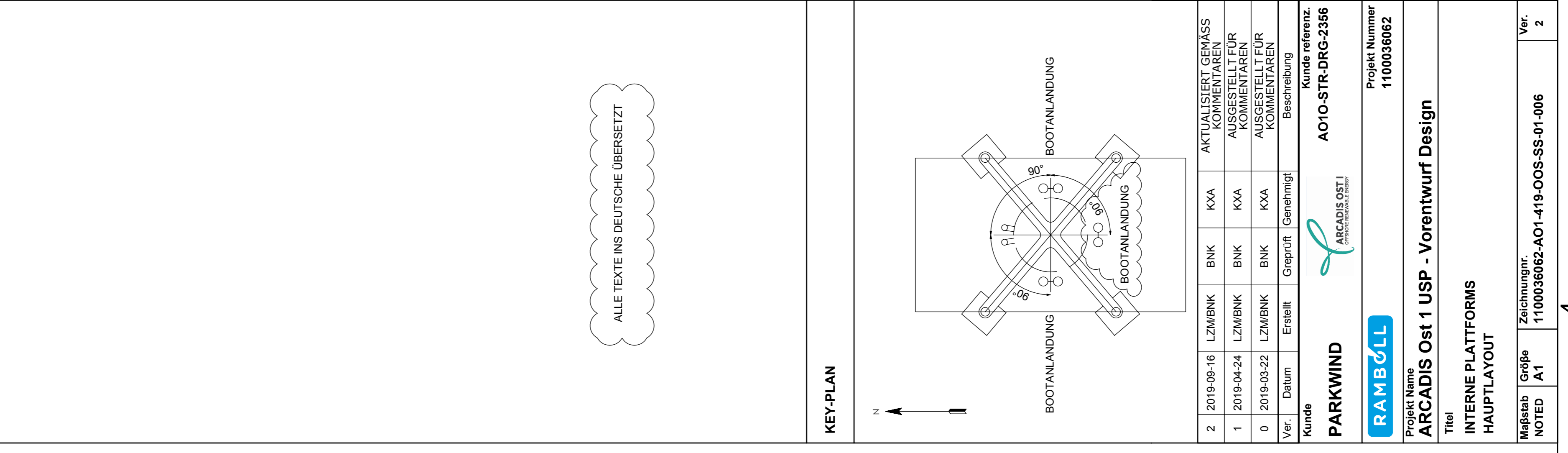

Ver.	Datum	Erstellt	Geprüft	Genehmigt	Beschreibung
2	2019-09-16	LZMBNK	BNK	KXA	AKTUALISIERT GEMASS KOMMENTAREN
1	2019-04-24	LZMBNK	BNK	KXA	AUSGESTELLT FÜR KOMMENTAREN
0	2019-03-22	LZMBNK	BNK	KXA	AUSGESTELLT FÜR KOMMENTAREN

Kunde: **PARKWIND**
 Kunde referenz: **AO10-STR-DRG-2356**
RAMBOLL (ARCADIS OST)
 Projekt Name: **ARCADIS Ost 1 USP - Vorentwurf Design**
 Titel: **INTERNE PLATTFORMS HAUPTLAYOUT**
 Projekt Nummer: **1100036062**
 Maßstab / Größe: **NOTED A1**
 Zeichnung: **1100036062-A01-419-OOS-SS-01-006**
 Ver.: **2**

Hamburg, den 16.10.2019
 Dr.-Ing. Peter Rülland

3D ANSICHTEN

ALLE RECHTEN STRICHTY RESERVED. REPRODUCTION OR ISSUE TO THIRD PARTY IN ANY FORM WHATEVER, IS NOT PERMITTED WITHOUT WRITTEN AUTHORITY FROM THE PROPRIETOR.

A

B

C

D

ANMERKUNGEN

- ALLE ABMESSUNGEN IN MILLIMETERN.
- NENNGEWICHT DES STAHLS IN DIESER ZEICHNUNG:
 S355ML/NL 11,17 TONNES
 Z35 0,07 TONNES
 TOTAL 11,24 TONNES
- ALLE EBENEN IN METERN IN BEZUGEN AUF MSL.

ALLE TEXTE INS DEUTSCHE ÜBERSETZT

KEY-PLAN

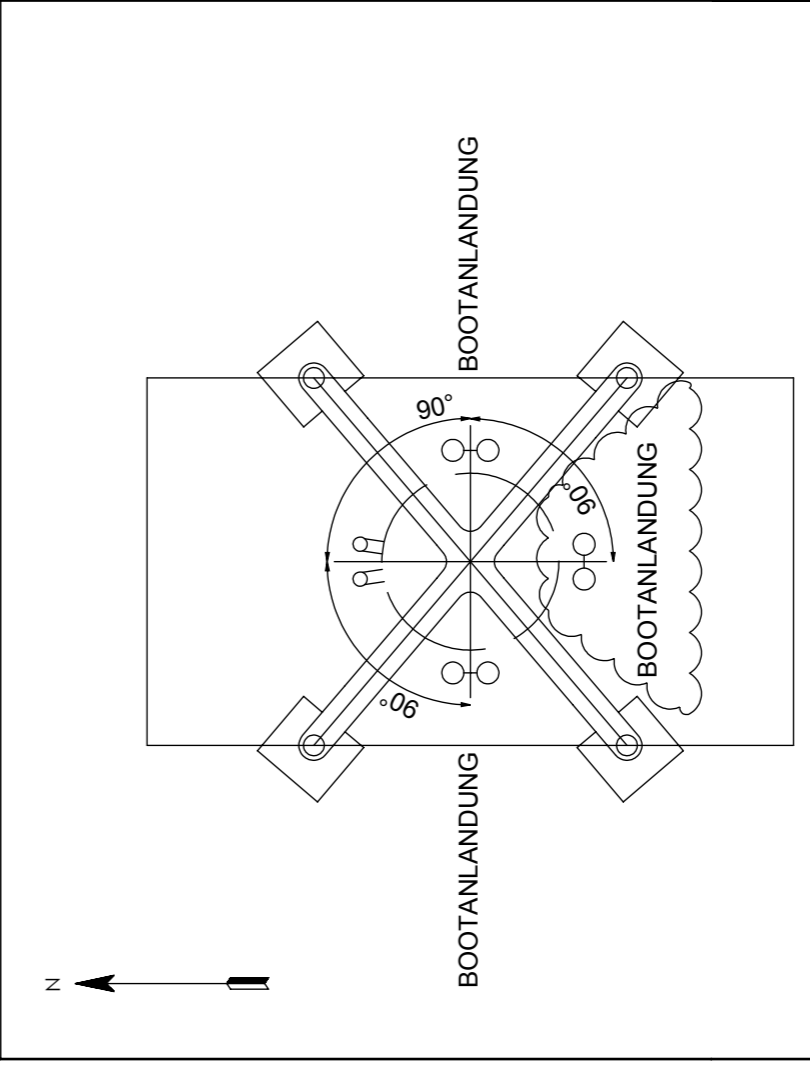

Ver.	Datum	Erstellt	Geprüft	Genehmigt	Beschreibung
2	2019-09-16	LZMBNK	BNK	KXA	AKTUALISIERT GEMÄSS KOMMENTAREN
1	2019-04-24	BNK	RABR	KXA	AUSGESTELLT FÜR GENEHMIGUNG
0	2019-03-22	BNK	RABR	KXA	AUSGESTELLT FÜR KOMMENTAREN

Kunde **PARKWIND** ARCADIS OSTI (ARCHITECTURAL)

RAMBOLL
 Projekt Nummer
 1100036062

Projekt Name
ARCADIS Ost 1 USP - Vorentwurf Design
 Titel
 ÜBERGANGSSTÜCK - LAYOUT

Maßstab	Größe	Zeichnungnr.	Ver.
NOTED	A1	AO10-STR-DRG-2357	2



+12600
SCHNITTSTELLE

0.000
M.S.L.

-3000
UNTERKANTE TP

SEITENANSCHIT/1:100

Hamburg, den 16.10.2019
 Dr.-Ing. Peter Ruland



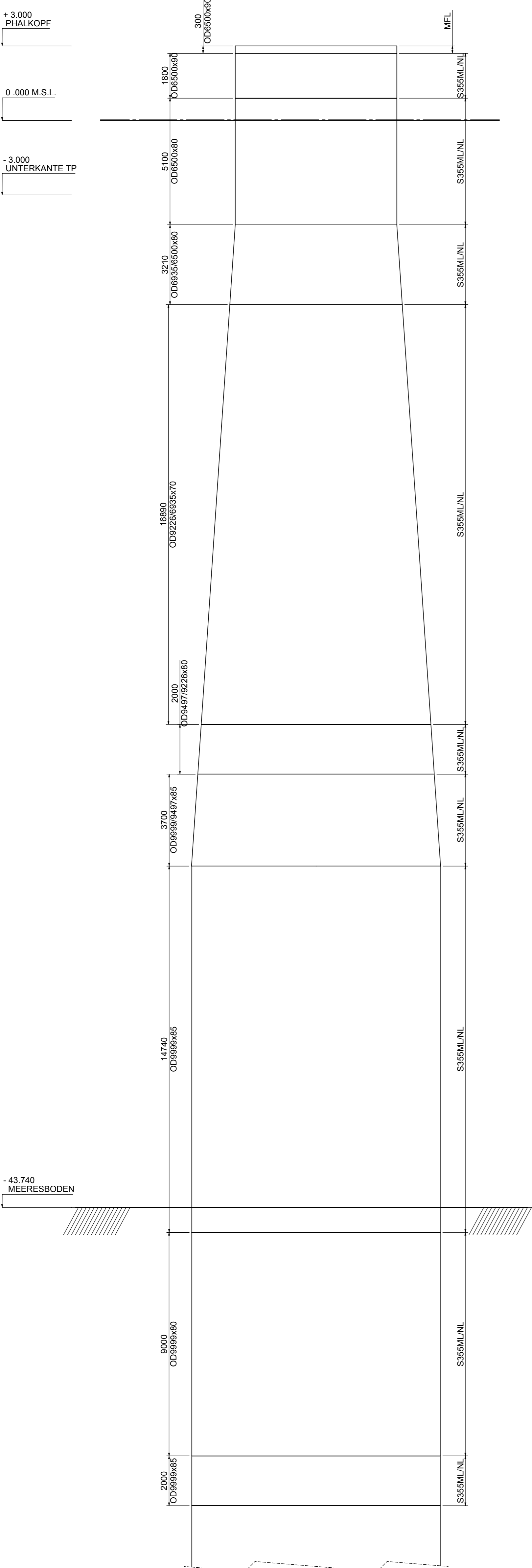

SKALA 1:100

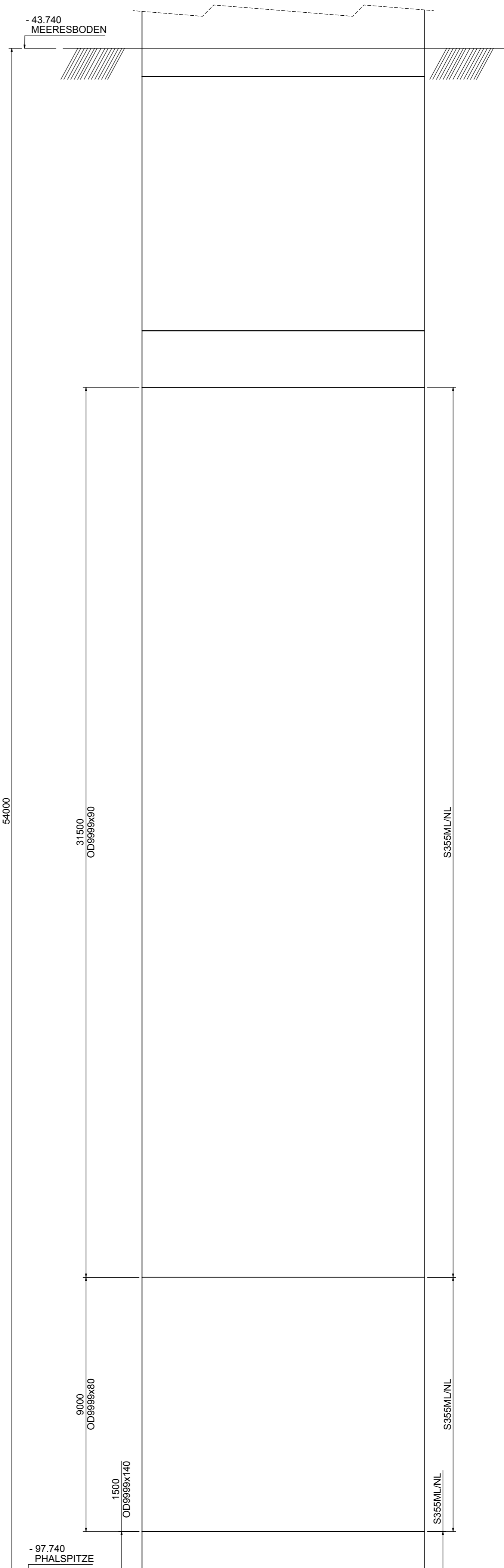

SKALA 1:100

Hamburg, den 16.10.2019
Dr.-Ing. Peter Ruland



ANMERKUNGEN											
1. ALLE ABMESSUNGEN IN MILLIMETERN.											
2. NENNGEWICHT DES STAHLIS IN DIESER ZEICHNUNG:											
<table border="0"> <tr> <td>S355ML/NL</td> <td>1921 TONNES</td> </tr> <tr> <td>TFL</td> <td>0,00 TONNES</td> </tr> <tr> <td>TOTAL</td> <td>1921 TONNES</td> </tr> </table>						S355ML/NL	1921 TONNES	TFL	0,00 TONNES	TOTAL	1921 TONNES
S355ML/NL	1921 TONNES										
TFL	0,00 TONNES										
TOTAL	1921 TONNES										
3. ALLE EBENEN IN METER IN BEZUGEN AUF MSL.											
4. MASSEN DER FLANCHE NICHT ENTHALTEN.											

Ver.	Datum	Erstellt	Geprüft	Genehmigt	Beschreibung
3	2019-10-10	LZM/BNK	BNK	KXA	AKTUALISIERT GEMÄSS KOMMENTAREN
2	2019-09-16	LZM/BNK	BNK	KXA	AKTUALISIERT GEMÄSS KOMMENTAREN
1	2019-04-24	BNK	RABR	KXA	AUSGESTELLT FÜR GENEHMIGUNG
0	2019-03-22	BNK	RABR	KXA	AUSGESTELLT FÜR KOMMENTAREN

Kunde		Kunde referenz.			
PARKWIND		AO10-STR-DRG-2358			
Projekt Name		Projekt Nummer			
ARCADIS Ost 1 USP - Vorentwurf Design		1100036062			
Titel		Beschreibung			
MONOPILE LAYOUT					
OBERES BODENPROFIL					
Maßstab	Größe	Zeichnungsnr.			Ver.
NOTIERT	A1	AO10-STR-DRG-2358			3

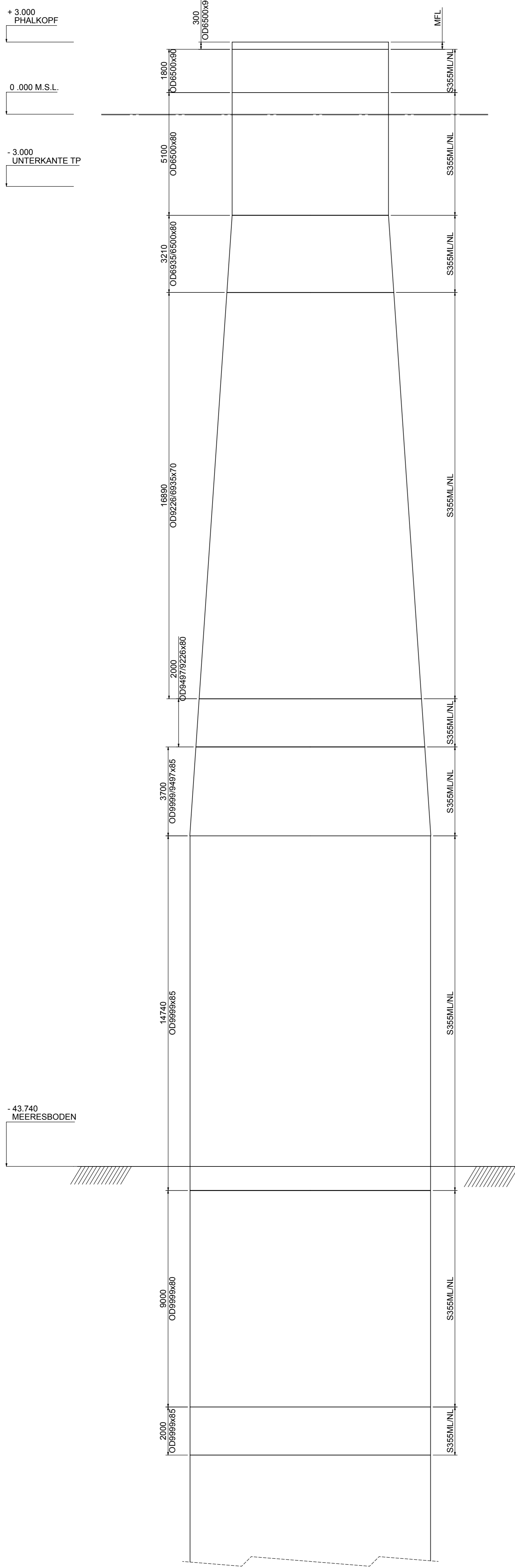

SKALA 1:100

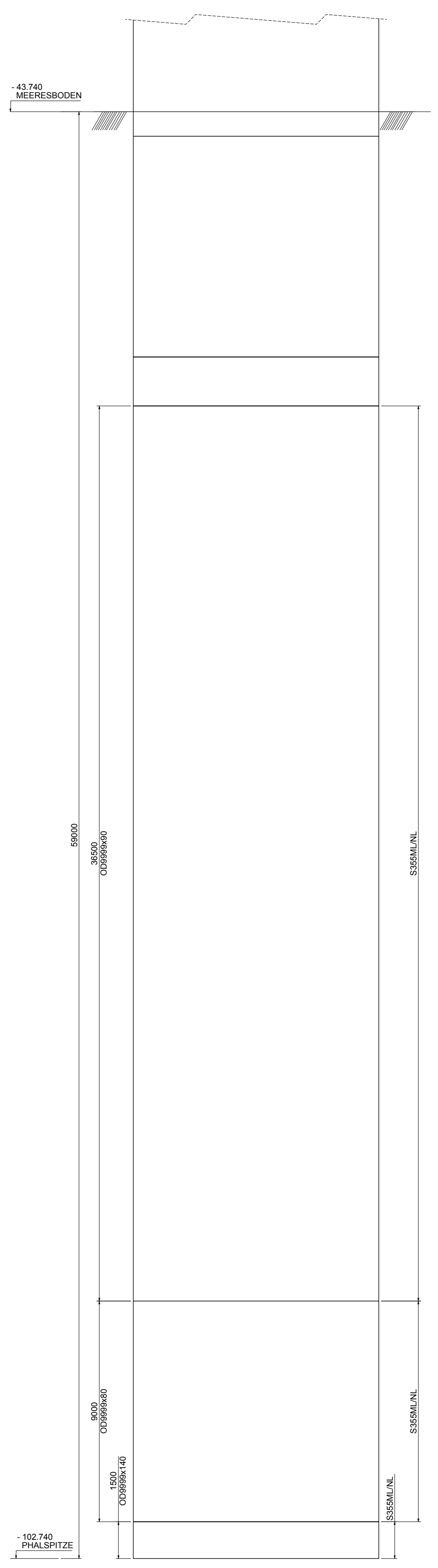

SKALA 1:100

Hamburg, den 16.10.2019
Dr.-Ing. Peter Ruland



ANMERKUNGEN												
1. ALLE ABMESSUNGEN IN MILLIMETERN.												
2. NENNGEWICHT DES STAHL IN DIESER ZEICHNUNG:												
<table border="1"> <tr> <td>S355ML/NL</td> <td>2031 TONNES</td> </tr> <tr> <td>TFL</td> <td>0,00 TONNES</td> </tr> <tr> <td>TOTAL</td> <td>2031 TONNES</td> </tr> </table>							S355ML/NL	2031 TONNES	TFL	0,00 TONNES	TOTAL	2031 TONNES
S355ML/NL	2031 TONNES											
TFL	0,00 TONNES											
TOTAL	2031 TONNES											
3. ALLE EBENEN IN METER IN BEZUGEN AUF MSL.												
4. MASSEN DER FLANCHE NICHT ENTHALTEN.												

2	2019-10-10	LZM/BNK	BNK	KXA	AKTUALISIERT GEMÄSS KOMMENTAREN
1	2019-09-16	LZM/BNK	BNK	KXA	AKTUALISIERT GEMÄSS KOMMENTAREN
Ver.	Datum	Erstellt	Geprüft	Genehmigt	Beschreibung
Kunde PARKWIND					Kunde referenz AO10-STR-DRG-2359
					Projekt Nummer 1100036062
Projekt Name ARCADIS Ost 1 USP - Vorentwurf Design					
Titel MONOPILE LAYOUT NIEDRIGERES BODENPROFIL					
Maßstab	Größe	Zeichnungsnr.			Rev.
NOTIERT	A1	AO10-STR-DRG-2359			2

+ 3.000
PFAHLKOPF

0.000 M.S.L.

- 3.000
UNTERKANTE TP

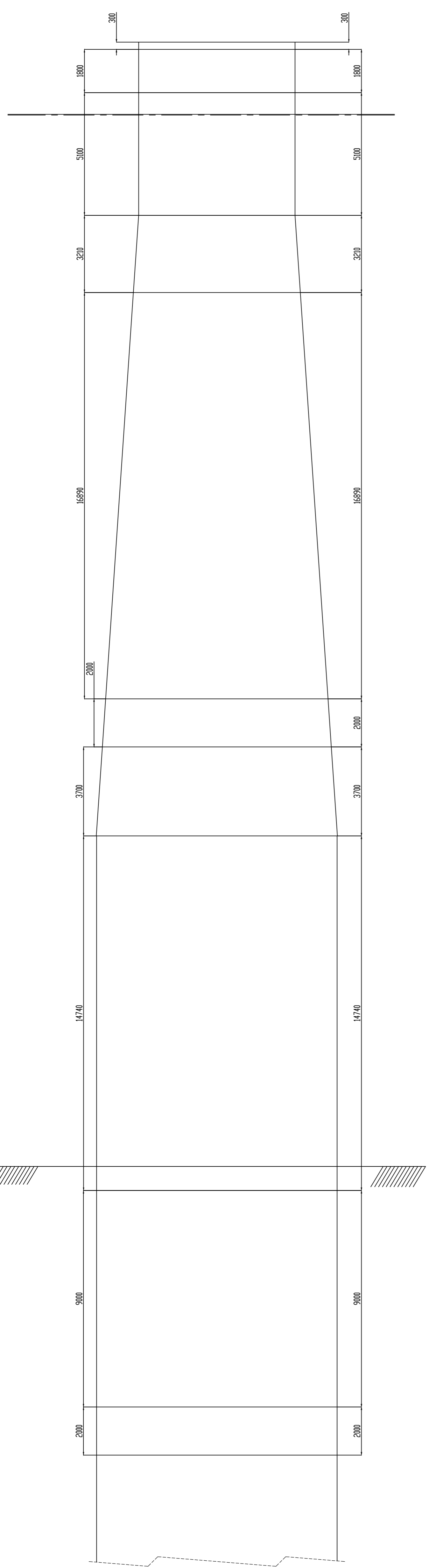

SKALA 1:100

- 43.740
MEERESBODEN

- 43.740
MEERESBODEN

- 104.740
PFAHLSPITZE

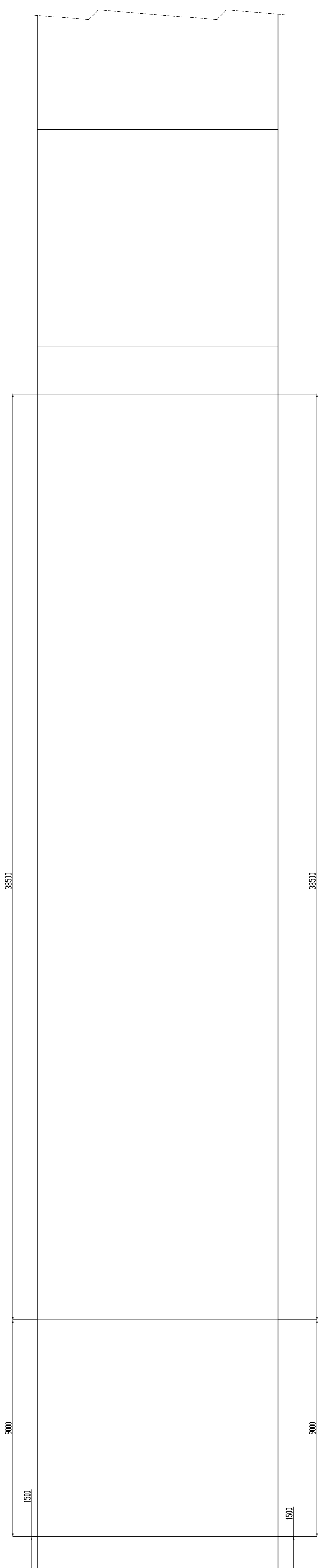

SKALA 1:100

Hamburg, den 16.10.2019
Dr.-Ing. Peter Ruland



- ANMERKUNGEN
1. ALLE ABMESSUNGEN IN MILLIMETERN.
 2. NENNGEWICHT DES STAHLS IN DIESER ZEICHNUNG:

SS588/ML	2075 TONNES
TFL	0,00 TONNES
TOTAL	2075 TONNES
 3. ALLE EBENEN IN METER IN BEZUG AUF M.S.L.
 4. MASSES DER FLANSCHS NICHT ENTHALTEN.

REV. NAME	REV. DATUM	ERSTELLT VON	BESCHREIBUNG
A	11/10/2019	KVN	ERSTAUSGABE
PROJEKT: ARCADIS OST 1 OFFSHORE WINDPARK			
TITEL: MONOPILE LAYOUT NIEDRIGERES BODENPROFIL + SICHERHEITZUSCHLAG			
Dok. name: AO1-03-0005-MP-LAYOUT-NB-A1_20191011			

ERSTELLT VON: KVN	GREPRÜFT: NGU	GENEHMIGT: LSM
MASSTAB: 1:100	FORMAT: A1	PROJECTION: -