

T + 0

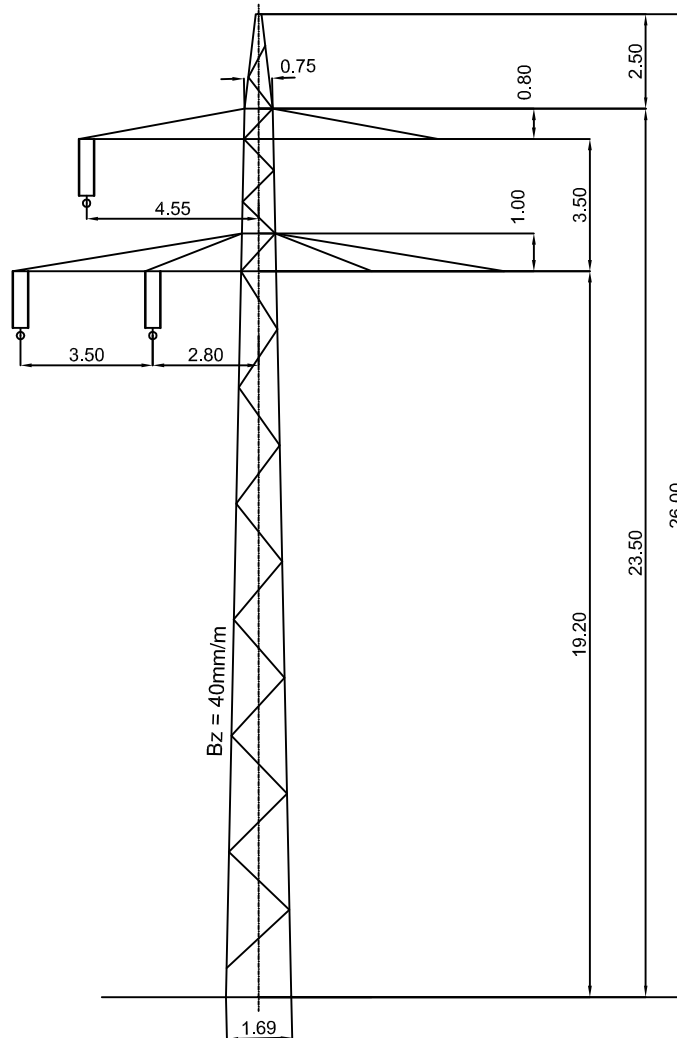

Mastbild Abbau

In der Unterlage ist der Grundtyp dargestellt. Die tatsächlichen Masthöhen können von der hier beispielhaft dargestellten Zeichnung abweichen. Die Mastschäfte wurden je nach vorhandenem Geländeprofil, gewählter Spannfeldlänge und erforderlicher Unterbauungs- bzw. Unterwuchshöhe in Schritten von 2 m verlängert oder verkürzt.

U110/280 D 185²

M 1 : 200



Projekte HS
Leitungen
ERSD-P-HL

Bearbeiter: Schleich S.

Datum: 08.07.19

WA + 0

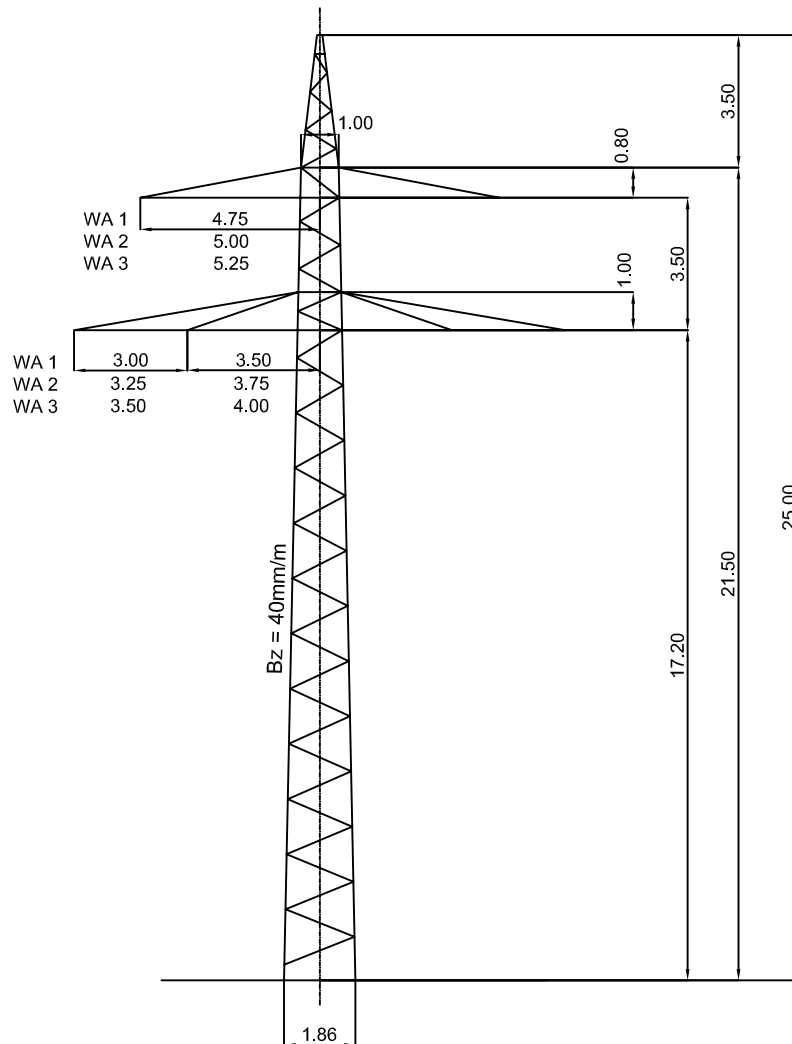

Mastbild Abbau

In der Unterlage ist der Grundtyp dargestellt. Die tatsächlichen Masthöhen können von der hier beispielhaft dargestellten Zeichnung abweichen. Die Mastschäfte wurden je nach vorhandenem Geländeprofil, gewählter Spannfeldlänge und erforderlicher Unterbauungs- bzw. Unterwuchshöhe in Schritten von 2 m verlängert oder verkürzt.

U110/280 D 185 ²	 Projekte HS Leitungen ERSD-P-HL
M 1 : 200	
Bearbeiter: Schleich S.	
Datum: 08.07.19	

WKE 25.0

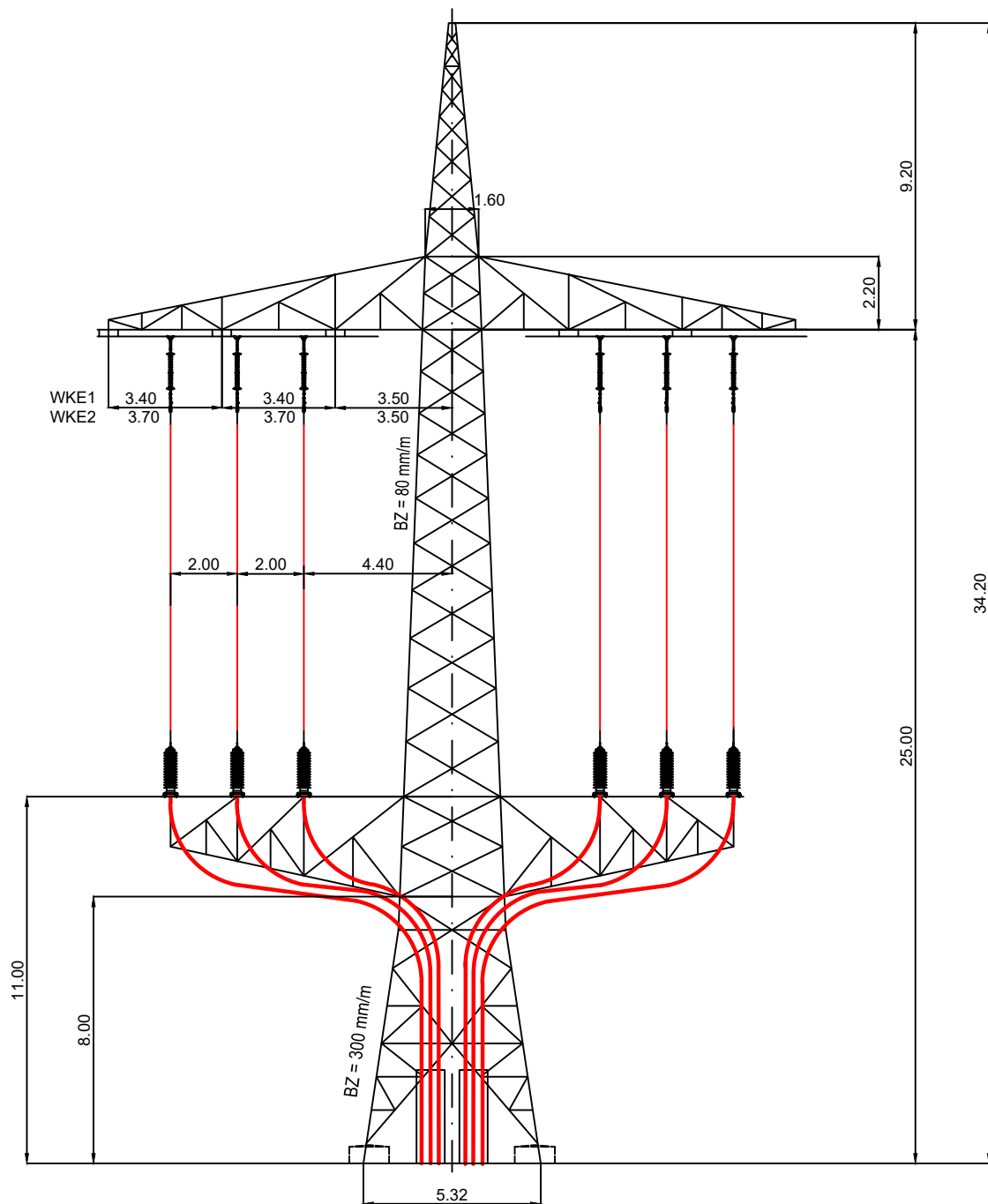

Mastbild Neubau

In der Unterlage ist der Grundtyp dargestellt. Die tatsächlichen Masthöhen können von der hier beispielhaft dargestellten Zeichnung abweichen. Die Mastschäfte können je nach vorhandenem Geländeprofil, gewählter Spannfeldlänge und erforderlicher Unterbauungs- bzw. Unterwuchshöhe in Schritten von 2 m verlängert oder verkürzt werden.

A1L-19-23

M 1 : 200



Projekte HS
Leitungen
ERSD-P-HL

Bearbeiter: Schleich S.

Datum: Januar 2021

Ts 23.0

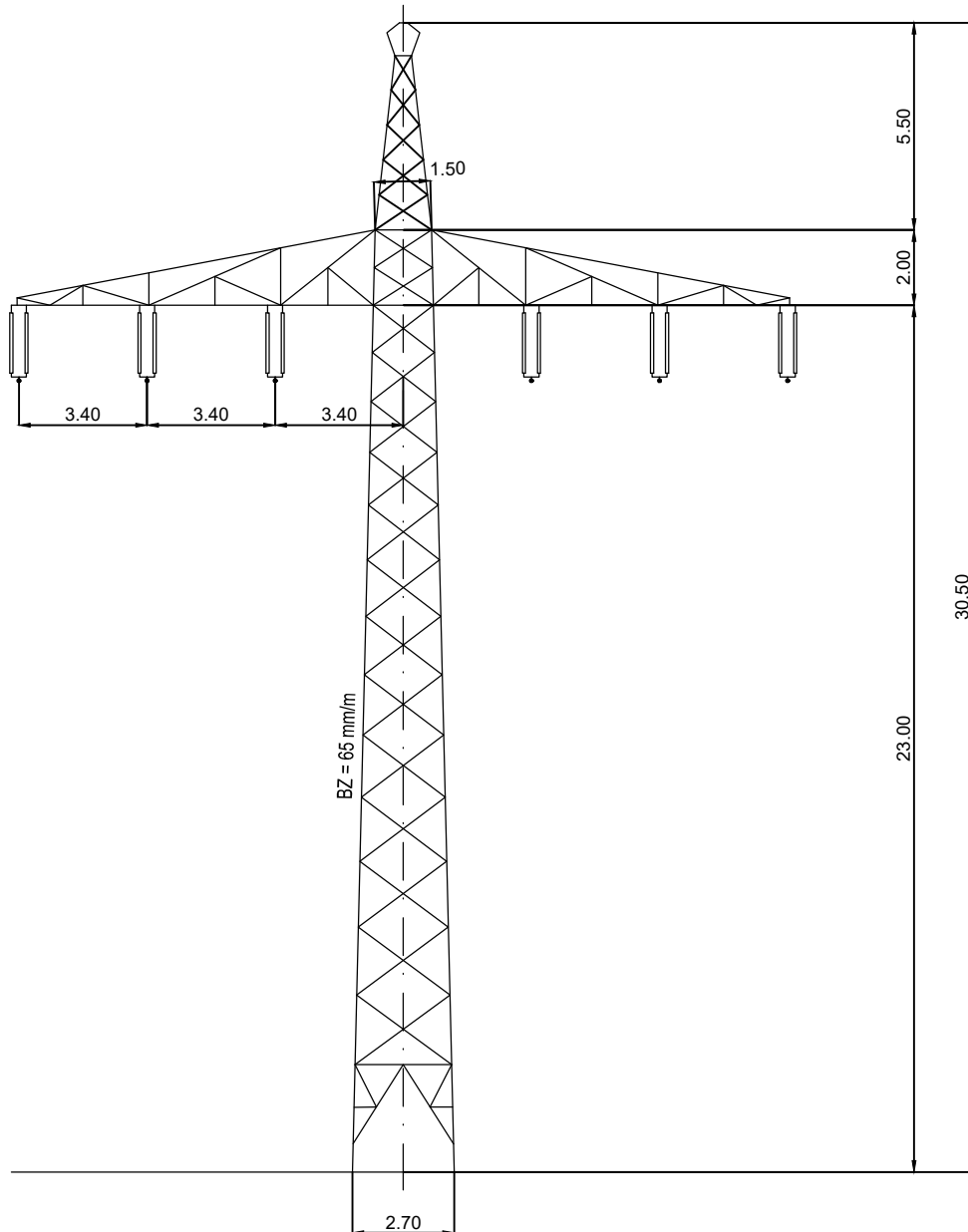

Mastbild Neubau

In der Unterlage ist der Grundtyp dargestellt. Die tatsächlichen Masthöhen können von der hier beispielhaft dargestellten Zeichnung abweichen. Die Mastschäfte können je nach vorhandenem Geländeprofil, gewählter Spannfeldlänge und erforderlicher Unterbauungs- bzw. Unterwuchshöhe in Schritten von 2 m verlängert oder verkürzt werden.

A1L-19-23 M 1 : 200	 Projekte HS Leitungen ERSD-P-HL
	Bearbeiter: Schleich S. Datum: 08.07.19

WAs1 21.0

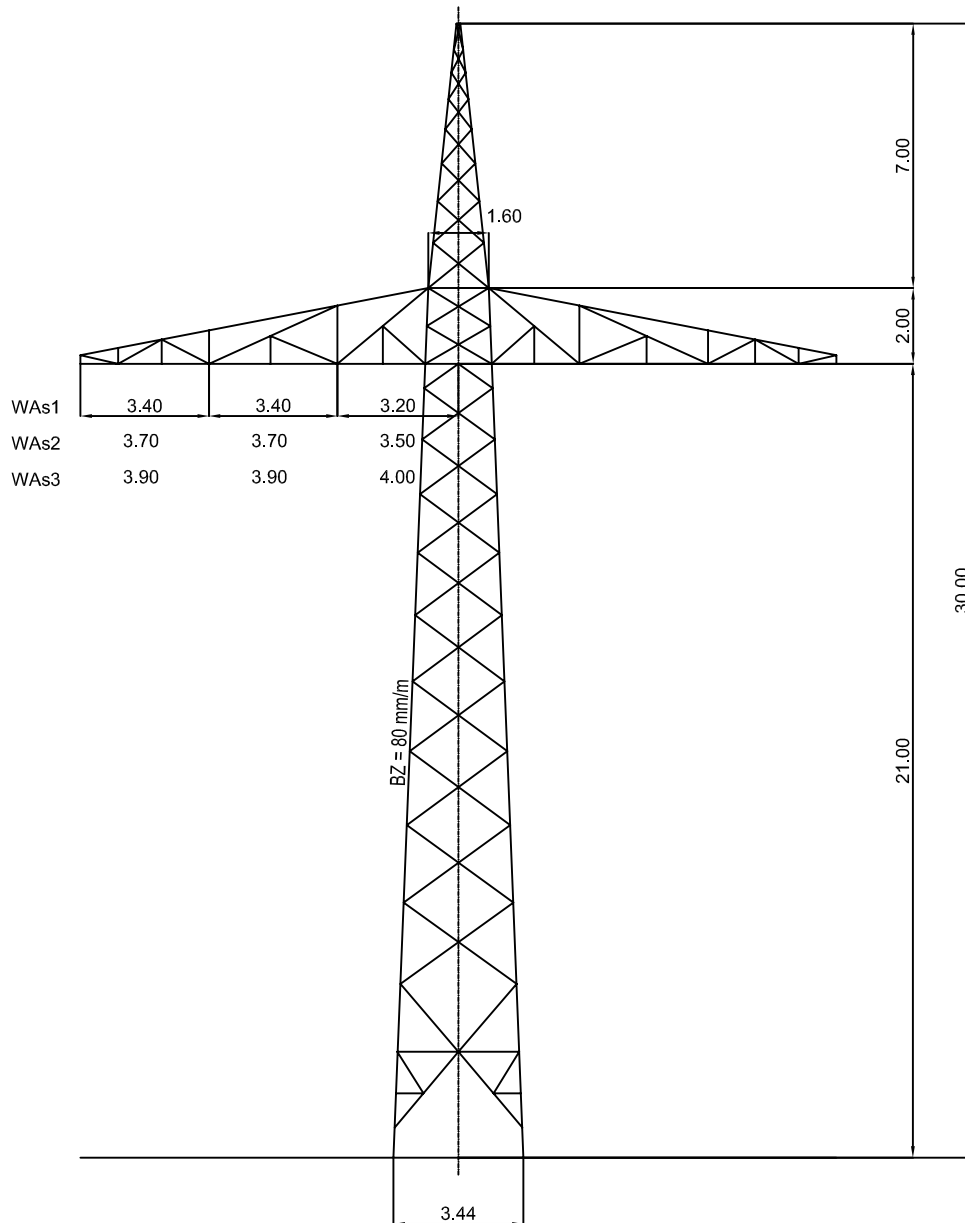

Mastbild Neubau

In der Unterlage ist der Grundtyp dargestellt. Die tatsächlichen Masthöhen können von der hier beispielhaft dargestellten Zeichnung abweichen. Die Mastschäfte können je nach vorhandenem Geländeprofil, gewählter Spannfeldlänge und erforderlicher Unterbauungs- bzw. Unterwuchshöhe in Schritten von 2 m verlängert oder verkürzt werden.

A1L-19-23	 Projekte HS Leitungen ERSD-P-HL
M 1 : 200	

Ts 23.0

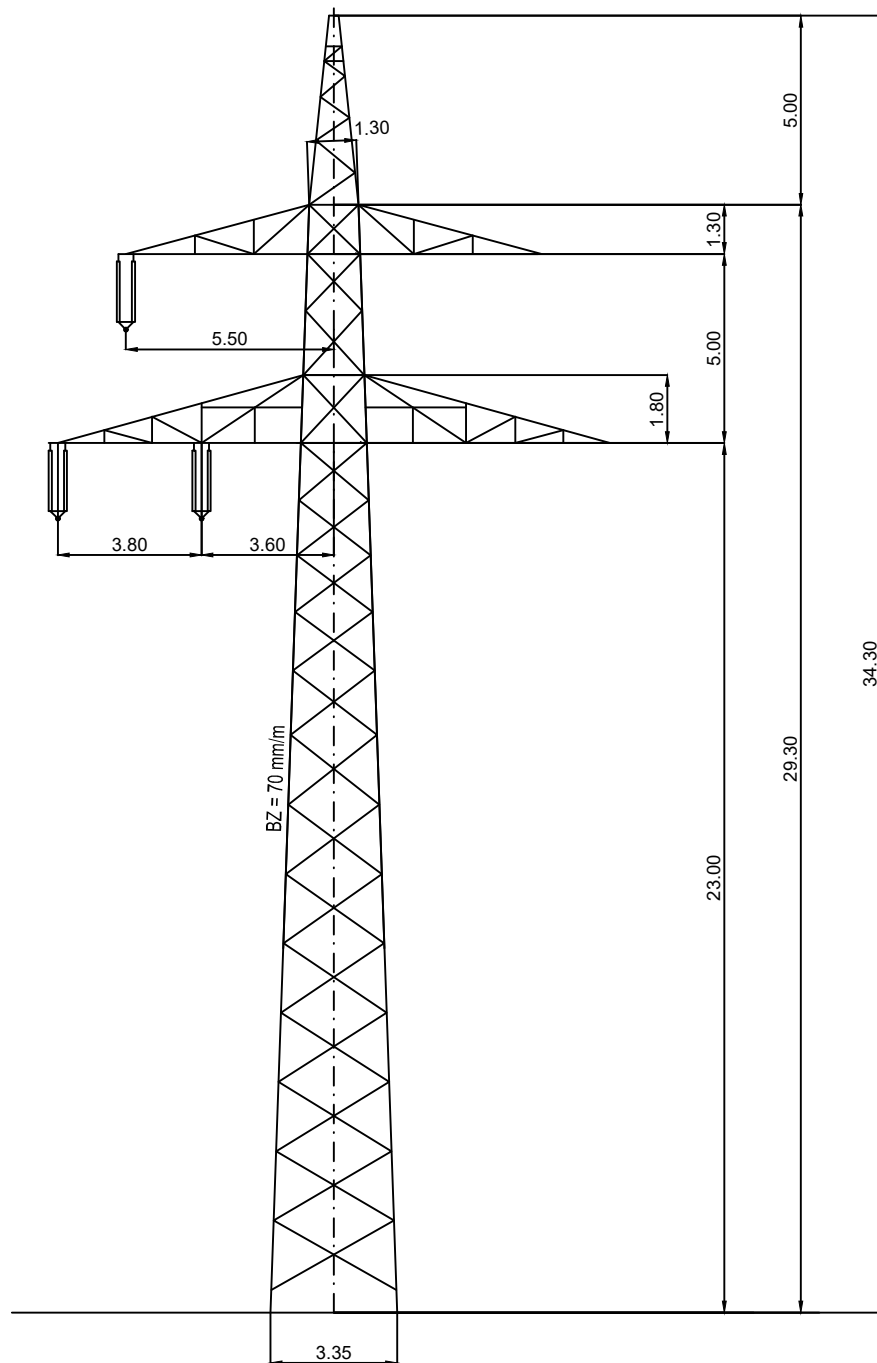

Mastbild Neubau

In der Unterlage ist der Grundtyp dargestellt. Die tatsächlichen Masthöhen können von der hier beispielhaft dargestellten Zeichnung abweichen. Die Mastschäfte können je nach vorhandenem Geländeprofil, gewählter Spannfeldlänge und erforderlicher Unterbauungs- bzw. Unterwuchshöhe in Schritten von 2 m verlängert oder verkürzt werden.

A2L-19-23

M 1: 200



Projekte HS
Leitungen
ERSD-P-HL

Bearbeiter: Schleich S.

Datum: 05.07.19

WAs1 21.0

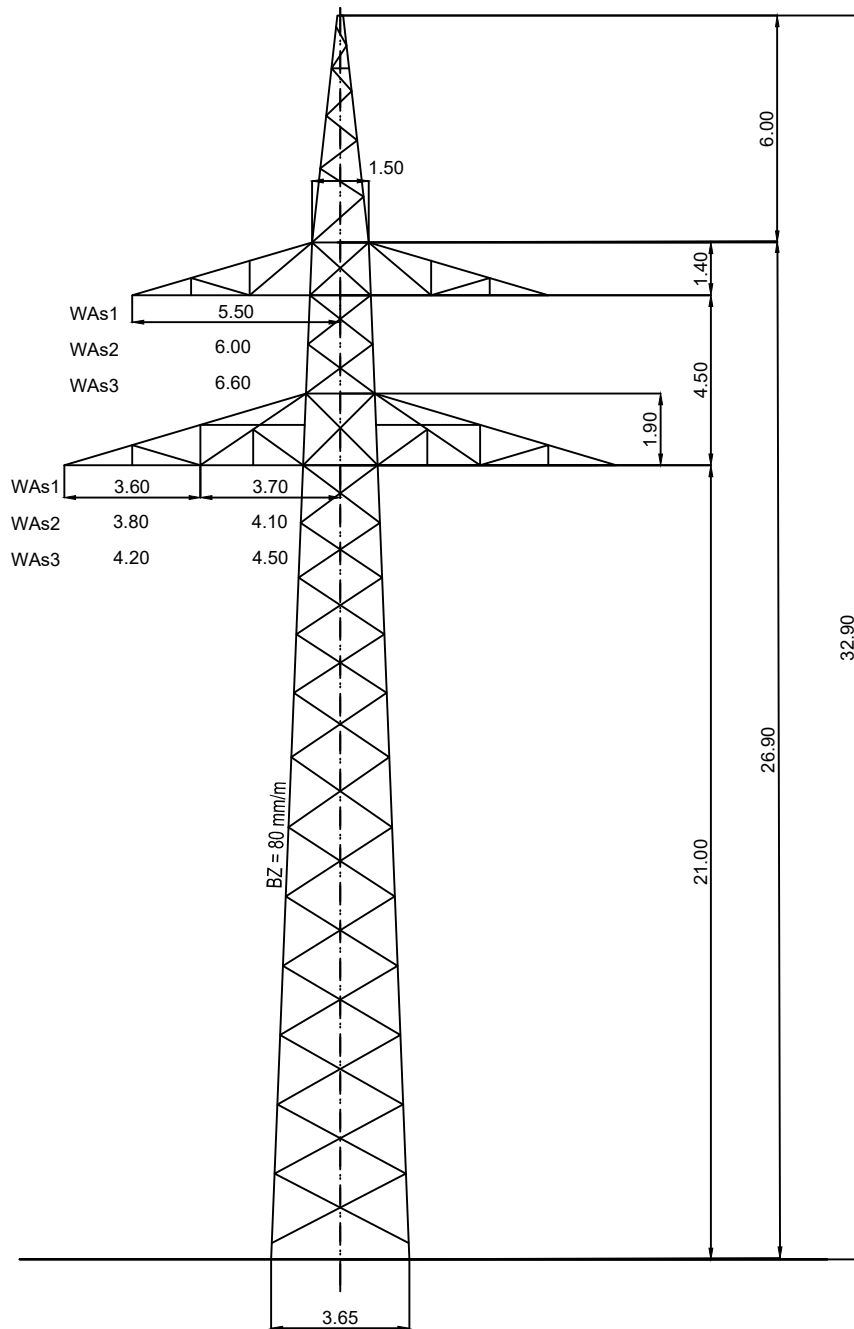

Mastbild Neubau

In der Unterlage ist der Grundtyp dargestellt. Die tatsächlichen Masthöhen können von der hier beispielhaft dargestellten Zeichnung abweichen. Die Mastschäfte können je nach vorhandenem Geländeprofil, gewählter Spannfeldlänge und erforderlicher Unterbauungs- bzw. Unterwuchshöhe in Schritten von 2 m verlängert oder verkürzt werden.

A2L-19-23

M 1: 200



Projekte HS
Leitungen
ERSD-P-HL

Bearbeiter: Schleich S.

Datum: 08.07.19